



Measuring and Control Instruments
Strumenti di Misura e Controllo



 HYDRAULIC
COMPONENTS
& FLUID CONTAMINATION
CONTROL



All trademarks belong to their respective owners; third party trademarks, product names, trade names, corporate names and company names mentioned may be trademarks of their respective owners or registered trademarks of other companies and are used for instructional purposes and for the benefit of the owner, without any end of Copyright infringement in force.

Tutti i marchi riportati appartengono ai legittimi proprietari; marchi di terzi, nomi di prodotti, nomi commerciali, nomi corporativi e società citati possono essere di proprietà dei rispettivi titolari o registrati da altre società e sono stati utilizzati a puro scopo esplicativo e a beneficio del possessore, senza alcun fine di violazione dei diritti di Copyright vigenti.

Introduzione / Introduction

Certificato H1 PED	pag. 2
Garanzia	pag. 3
Funzionamento pressostati	pag. 4
Taratura pressostati	pag. 5

**Pressostati meccanici/
Mechanical pressure switches**

K4	pag. 6
F4	pag. 7
F3 - K3	pag. 8
F3S	pag. 9
K6 - KR6	pag. 10
K7	pag. 11
K9	pag. 12
F5	pag. 13
K5	pag. 14
Adattatori/Adaptors B6,B10,K7RID	pag. 15
K51	pag. 16

**Pressostati elettronici/
Electronic pressure switches**

X5	pag. 17
KL5	pag. 18
FX5	pag. 19
KL5V	pag. 20
FL5	pag. 21
FL4	pag. 22
KD5 - ATR141	pag. 23

**Trasduttori di pressione/
Pressure transducers**

TR4	pag. 24
TR5	pag. 25
TDK6	pag. 26

**Pressostati differenziali/
Differential pressure switches**

KZ2	pag. 27
-----	---------

**Trasduttori di temperatura/
Temperature transducers**

TT4	pag. 28
-----	---------

**Pressostati reg. micro pneumatico/
Adjustable pressure switch with
pneumatic microswitch**

AS5	pag. 29
-----	---------

**Termostati meccanici
Mechanical thermostats**

TF4 - TM4 - TM6 - TS4	pag. 30
TMD4	pag. 31
TMR4	pag. 32
TMS4-TMS5	pag. 33
TMS6	pag. 34

**Termostati elettronici/
Electronic thermostats**

XT5V	pag. 35
XT5	pag. 36

Flussostati/Flow indicators

ZV	pag. 37
ZVL	pag. 38

Indicatori di livello/Level gauge

LV	pag. 39
LVO-LVI	pag. 40
LG1 - LG2	pag. 41
LG4	pag. 42
LGV	pag. 43

**Caratteristiche elettriche e ricambi/
Electrical characteristic and spare**

	pag. 44
--	---------

Esecuzioni speciali/Special execution

	pag. 45
--	---------

**Accumulatori a sacca/
Bladder accumulators**

HB	pag. 46
HTR	pag. 47

**Accumulatori a membrana/
Diaphragms accumulators**

HST/300	pag. 48
H/250	pag. 49

**Accumulatori a pistone/
Pistons accumulators**

HP/250	pag. 50
--------	---------

**Accumulatori in acciaio inox/
Stainless steel accumulators**

HSTX/150-210	pag. 51
BTHX	pag. 52
HTRX	pag. 53
HBX	pag. 54
ACSX	pag. 55

**Accumulatori in PVC e PP/
PVC and PP accumulators**

HSTPVC - HSTP	pag. 56
---------------	---------

Accessori/Accessories

Blocchi di sicurezza/Safety blocks SB/330	pag. 57
Valvola di sicurezza lato gas / Safety valve gas side VG34	pag. 58
Collari e Mensole/Clamps and brackets	pag. 59
Apparecchiature di precarica e controllo tipo AR / Filling and testing unit AR type	pag. 60

**Smorzatori di pulsazioni/
Pulsation dampners**

HG	pag. 62
HGV	pag. 63
HGVS	pag. 64
BHP	pag. 65

**Esecuzioni speciali/Special executions
Istruzioni**

Manutenzione/Maintenance and repair	pag. 67
Parti di ricambio/Spare parts	pag. 68
Descrizione e funzionamento/ Descriptions and function	pag. 70
Qualità/Quality	pag. 76
Tabelle di calcolo/Calculation table	pag. 77
Certificato ISO9001:2000/ ISO9001:2000 Certificate	pag. 78

Certificato

Sistema d'assicurazione di qualità per

secondo la direttiva 97/23/UE

Numero del certificato: **01 202 I/Q-06 2634**

Nome e l'indirizzo del
fabbricante: **FOX S.r.l.
Via Romagna, 6
I-20090 Opera (MI)**

La presente Certificazione per recipienti in pressione garantisce che il produttore in oggetto opera nell'ambito di un sistema di qualità secondo la direttiva 97/23/UE. Il produttore è autorizzato a contrassegnare con il seguente marchio CE i recipienti a pressione descritti e prodotti secondo il Sistema di Assicurazione della Qualità:

Esaminato seconda la direttiva
97/23/UE:

Sistema di Assicurazione della Qualità (Modulo H1)
(Gli Moduli QS E1, E, D1, D e H della direttiva sono compresi nel Modulo H1)

Rapporto di prova n°: **I/Q-06 2634**

Campo d'applicazione: **Progettazione e fabbricazione di accumulatori idropneumatici,
secondo appendice**

Unità produttiva: **FOX S.r.l.
Via Romagna, 6
I-20090 Opera (MI)**

Data di scadenza: **06. agosto 2015**

Colonia, il 12. ottobre 2012

Dr.-Ing. Wichert



TÜV Rheinland Organismo di certificazione per
apparecchiature a pressione di
TÜV Rheinland Industrie Service GmbH
Organismo con Notifica n° 0035
Am Grauen Stein, D-51105 Köln

E-106a-Rev7

www.tuv.com

 **TÜVRheinland®**
Precisely Right.



FOX basa la sua politica aziendale sulla ricerca della completa soddisfazione del cliente, per questo, ogni singolo prodotto viene collaudato singolarmente da personale qualificato affinché possa essere garantita l'assenza di difetti legati ad un'errata esecuzione o ai materiali utilizzati.

FOX garantisce per due (2) anni, dalla data di spedizione, la totalità della sua gamma di prodotti contro qualsiasi tipo di difetto legato all'esecuzione o ai materiali.

Qualora dovessero essere riscontrati dei malfunzionamenti, FOX invita il cliente ad inviare i pezzi incriminati direttamente allo stabilimento dove potranno essere evidenziate le cause alla base dell'errato funzionamento entro 10 giorni dal ricevimento del materiale.

Qualora i prodotti dovessero venir disassemblati, modificati, riparati, o qualora gli stessi non dovessero pervenire allo stabilimento, verrebbe preclusa ogni possibilità di avvalersi del diritto alla garanzia.

La garanzia non copre danni dovuti ad un utilizzo non appropriato, ad incuria, ad un'errata tipologia d'applicazione dei prodotti e non sono inoltre coperti i danni causati dal trasporto dei prodotti o dovuti alla contaminazione e/o alla non idonea qualità del fluido di lavoro.

La garanzia non copre i componenti in gomma, le guarnizioni, le membrane, le sacche ed i componenti elettrici.

La garanzia non copre eventuali danni indiretti, mancati profitti o perdite di produzione e non prevede risarcimenti superiori al valore della merce fornita.

FOX invita caldamente i gentili Clienti a contattare l'Ufficio Tecnico per eventuali dubbi o chiarimenti e nel caso in cui si riscontrassero difficoltà nell'utilizzo dei prodotti.

FOX bases his business policy on the research of the complete satisfaction of the customers' requirements. For this reason every single product is tested singularly by qualified people and is possible to guarantee the absence of defects due to a wrong execution or to the used materials.

FOX guarantees for two (2) years, from the delivery date, the whole range of his products against every type of defect related to the execution or caused by the materials.

If the customer notes some malfunctions, Fox invites him to return the material directly to the factory, where it will be possible to establish the reasons of the wrong operation, within 10 days after having received it.

If the products are disassembled, modified, repaired or if they do not arrive to the factory, every possibility to use the right of warranty will be precluded.

The warranty doesn't include the damages due to a not appropriated use, to carelessness or to a wrong application of the products. Moreover are not included damages caused during the transport or related to a contamination and/or related to a bad quality of the working fluid.

The warranty doesn't include components in rubber, seals, diaphragms, bladders and electric components.

The warranty doesn't cover possible indirect damages, missed profits or production losses and doesn't include reimbursements higher than the value of the supplied commodity.

FOX invites his customers to contact the Technical Office for possible doubts or explanations and in case of difficulties during the product's use.

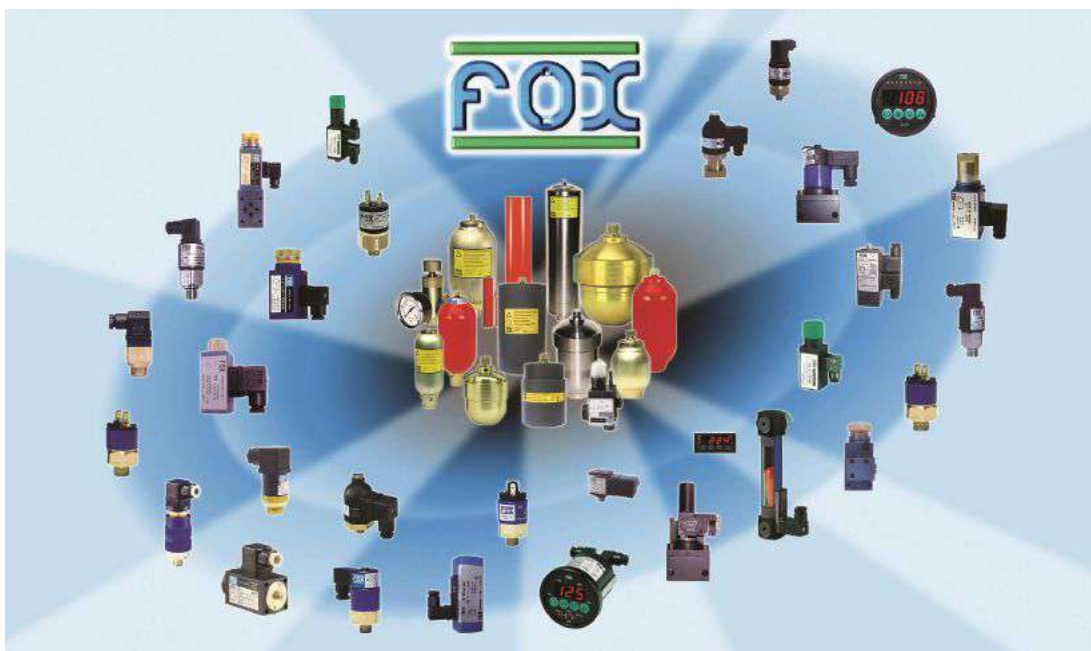



FUNZIONAMENTO DEI PRESSOSTATI WORKING OF THE PRESSURE SWITCHES

FUNZIONAMENTO:

Un pressostato consente l'invio di un segnale elettrico o pneumatico al raggiungimento della pressione prestabilita in fase di settaggio dall'utilizzatore o dal costruttore. Per raggiungere tale scopo possono essere sfruttate differenti tipologie costruttive in funzione delle diverse applicazioni: meccanico a pistone, meccanico a membrana, elettronico con trasduttore integrato, elettronico con trasduttore separato. I pressostati meccanici FOX commutano un microinterruttore con contatti in scambio, eccezione fatta per la serie K4 che opera attraverso un contatto elettrico normalmente aperto o normalmente chiuso. I pressostati elettronici FOX coniugano la tecnologia dei sensori ceramici, con l'elettronica delle schede, appositamente studiate dai tecnici FOX, per consentire la commutazione di un microinterruttore elettronico o di un relè.

DEFINIZIONI E TERMINOLOGIA:

- Frequenza di commutazione:

questo valore rappresenta il limite massimo teorico cui è possibile portare il numero di cicli, cui è soggetto lo strumento, senza compromettere la sequenzialità della periodica successione delle fasi d'invio del segnale e di riarmo.

- Precisione d'intervento:

questo dato si riferisce all'accuratezza con cui è possibile tarare lo strumento. Rappresenta l'indice della ripetibilità ed, in altri termini, il massimo scostamento del punto d'intervento dello strumento rispetto alla pressione impostata nelle stesse condizioni ambientali ed operative. La precisione d'intervento può variare in funzione della temperatura dell'ambiente in cui il pressostato opera ed in funzione dell'invecchiamento dello strumento stesso.

- Isteresi:

con questo termine si indica l'intervallo di pressione necessario allo strumento per riarmarsi dopo aver inviato un segnale al raggiungimento della pressione tarata. Tale indice risulta essere fisso per i pressostati ad esecuzione meccanica, poiché intrinsecamente legato alle scelte costruttive operate dai progettisti; mentre nei pressostati elettronici tale valore può essere regolato dall'utilizzatore secondo le proprie esigenze. Per i pressostati meccanici il valore di isteresi indicato è quello calcolato nel punto medio del campo di regolazione, spostandosi agli estremi di tale campo l'isteresi può aumentare.

- Guarnizione:

è utilizzata nei pressostati destinati a lavorare alle alte pressioni con esecuzione a pistone. Essa ha la funzione di permettere il movimento assiale di tale pistone impedendo contemporaneamente, grazie alla spinta radiale che genera, che il fluido in pressione possa trafilare all'interno dello strumento. E' fondamentale per il corretto funzionamento e per la durata della vita del pressostato, qualora esso dovesse lavorare con fluidi aggressivi, che la guarnizione possieda caratteristiche di compatibilità con questi ultimi; per questa ragione FOX offre una assortita gamma di guarnizioni con caratteristiche differenti da quelle standard.

- Membrana:

viene utilizzata nei pressostati concepiti per lavorare alle basse pressioni, realizza l'interfaccia diretta con il fluido in pressione offrendo un'ampia superficie di contatto che garantisce una elevata sensibilità alle piccole variazioni di pressione. Analogamente a quanto detto per le guarnizioni, è fondamentale per il corretto funzionamento e per la durata della vita del pressostato, qualora esso dovesse lavorare con fluidi aggressivi, che la membrana possieda caratteristiche di compatibilità con questi ultimi; per questa ragione FOX offre una assortita gamma di membrane con caratteristiche differenti da quelle standard.

- Vita meccanica:

questo valore indica il numero di cicli minimo che il pressostato può garantire senza carichi elettrici sui contatti.

NOTA* : il numero di cicli diminuisce in modo inversamente proporzionale al carico presente sui contatti elettrici.

WORKING:

A pressure switch allow to send an electric or pneumatic signal when in the system the value of pressure set by the user or directly by the manufacturer is reached. The pressure switches are made in different execution in relation of different application: mechanic with piston, mechanic with membrane, electronic with integrated transducer, electronic with separated transducer.

The FOX mechanical pressure switches change over a micro switch with exchange contacts, except for the K4 series that works with a normal open or normal closed electric contact.

The FOX electronic pressure switches join the technology of the ceramic sensors with the electronics of the boards especially studied by his technicians to permit the commutation of an electronic micro switch or a relay.

DEFINITION AND TERMINOLOGY:

- Commutation frequency:

this value represents the maximum theoretical limit to which is possible to carry the number of cycles, which the instrument is subject, without compromise the sequence of the periodic succession of the phases of dispatch of the signal and of the resetting.

- Operating accuracy:

this datum is referred to the possible accuracy for the setting of the instrument, it represents the repeatability index and, in other terms, the maximum deviation of the operating point of the instrument towards the settled pressure, in the same environment and operating conditions.

- Hysteresis:

this word indicates the pressure interval that the instrument needs to reset after having sent a signal at the reaching of the settled pressure. This index is firm for the pressure switches with a mechanical execution as intrinsically is tied to the constructive choices operated by the designers, while in the electronic pressure switches this value can be adjusted by the user accordingly to his necessity.

- Seal:

it is employed in the pressure switches used to work at high pressures with a piston execution. This execution has the function to permit the axial moving of the piston avoiding in the same time, due to the radial thrust generated, that the fluid in pressure draws inside the instrument.

- Membrane:

it is used in the pressure switches studied to work at low pressures. The membrane realizes the direct interface with the fluid in pressure offering a large contact surface that guaranties a high sensibility to the small pressure variations. On the analogy to what said for the seals, it is essential for the correct working and for the length of the pressure switch's life, in case it should work with aggressive fluids, that the membrane has the characteristics of compatibility with these ones; therefore FOX offers an assorted range of seals with different characteristics from the standard ones.

- Mechanical life:

this value means the least number of cycles that the pressure switch can guarantee without electric loads on the contacts.

NOTE*: the number of cycles inversely decreases in proportional way to the present load on the electric contacts.

TARATURA PRESSOSTATI MECCANICI:

Per la serie K9, il punto d'intervento viene ricercato agendo sulla ghiera in alluminio anodizzato, ruotandola in senso orario per aumentare, viceversa per diminuire il valore. Per tutti gli altri pressostati meccanici della gamma FOX, la regolazione del punto d'intervento si effettua agendo su di un pomolo, una vite o un grano, posti in testa allo strumento. Ruotando in senso orario, viene aumentata la precarica della molla di contrasto, viceversa viene decrementato tale valore.

Nelle esecuzioni con connettori elettrici 16x16 e 30x30 (denominazioni M2, M3) posti in testa allo strumento, la regolazione del punto d'intervento si attua rimuovendo la vite di fissaggio del connettore stesso ed introducendo, nel foro di tale vite, una chiave esagonale da 2mm con la quale sarà possibile intercettare il grano di regolazione posto all'interno dello strumento.

Ogni pressostato meccanico è caratterizzato da uno specifico campo di regolazione. Il pressostato lavora in condizioni ottimali quando il punto d'intervento si trova nella parte centrale di tale intervallo.

Nota: il fissaggio al condotto idraulico deve essere effettuato con appropriate chiavi di serraggio, altrimenti decade la garanzia.

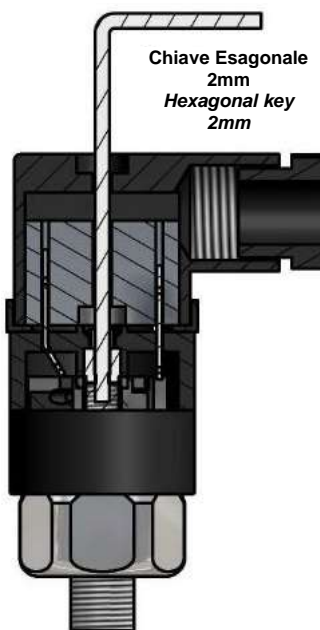

SETTING OF THE MECHANICAL PRESSURE SWITCHES:

In the K9 series the operating point is found rotating the ring nut in anodised aluminium, turning it clockwise to increase and on the contrary to decrease the value.

For all the other mechanical pressure switches of the FOX range, the adjustment of the operating point is done working on a knob, a screw or a dowel, positioned on the head of the instrument. Turning them in the clockwise direction the value is increased in the opposite direction is decreased.

In the executions with electric connectors 16x16 and 30x30 (denominated M2, M3), positioned on the head of the instrument, the adjustment is obtained removing the fixing screw of the connector and introducing in the hole of that screw an hexagonal key of 2mm by which it will be possible to intercept the adjustment dowel inside the instrument.

For every mechanical pressure switch there is a specific working range. The best performances are given when the setting point is situated in middle of this range.

Note: the part of hydraulic connection must to be fixed with a proper spanner; otherwise the warranty will be void.

TARATURA PRESSOSTATI ELETTRONICI SETTING OF THE ELECTRONIC PRESSURE SWITCHES

Serie Series	Massima pressione Maximum pressure	Min. pressione (isteresi) Min. pressure (hysteresis)	Modalità d'intervento Operating modality
X5	Pulsanti posti in testa allo strumento (lato MAX)	Pulsanti posti in testa allo strumento (lato MIN)	Premere "+" per incrementare "-" per diminuire. Intervento Max e min vanno impostati autonomamente. <i>Push + to increase and - to decrease the value. Max and min intervention points must be set separately.</i>
KL5	<i>Buttons placed on the head of the instrument (signal MAX)</i>	<i>Buttons placed on the head of the instrument (signal MIN)</i>	
KLV5	Pulsante "P1" posto in testa allo strumento	Pulsante "P2" posto in testa allo strumento	Tutte le istruzioni vengono allegato allo strumento o sono scaricabili dal sito internet www.fox.it <i>All the instruction is annex to instrument or you can download from www.fox.it</i>
FL5	<i>Enter to setting up to "P1"</i>	<i>Enter to setting up to "P2"</i>	
FL4	Tutte le soglie con i rispettivi valori di massimo ed isteresi sono programmabili attraverso la tastiera esterna <i>All the threshold with the respective maximum values and hysteresis are programmable by a external keyboard</i>		
ATR141			
KD5			

TARATURA TERMOSTATI ELETTRONICI E LIVELLOSTATI SETTING OF THE ELECTRONIC THERMOSTAT AND LEVEL

Serie Series	Massima temperatura Maximum pressure	Min. temperatura (isteresi) Min. temperature (hysteresis)	Modalità d'intervento Operating modality
XT5	Potenziometro graduato protetto da tappo posto in posizione centrale in testa allo strumento <i>Trimmer set in central position in top of instrument and protected from plug</i>	Trimmer protetto da tappo di chiusura posto a fianco del potenziometro <i>Trimmer set in lateral position in top of instrument and protected from plug</i>	Ruotare in senso orario per incrementare viceversa per diminuire il valore <i>To rotate clockwise to increase vice versa for decreasing the value</i>
XT5V	Pulsante "P1" posto in testa allo strumento	Pulsante "P2" posto in testa allo strumento	Tutte le istruzioni vengono allegato allo strumento o sono scaricabili dal sito internet www.fox.it <i>All the instruction is annex to instrument or you can download from www.fox.it</i>
LGV	<i>Enter to setting up to "P1"</i>	<i>Enter to setting up to "P2"</i>	

I pressostati serie "K4" permettono la chiusura o l'apertura di un contatto elettrico quando viene raggiunto un valore di pressione impostato. Il punto d'intervento viene trovato ruotando la vite posta al centro dello strumento, in senso orario per aumentare e viceversa per diminuirne il valore. La vite è protetta da un tappo in plastica. Arresti meccanici proteggono sia la molla che il microinterruttore da sovrappressioni.

Caratteristiche Tecniche:

Corpo: esagonale da 24 mm in acciaio con zincatura trivalente

Montaggio: in ogni posizione

Temperatura d'impiego: da - 20 °C a + 80 °C

Frequenza di commutazione: 90 cicli/min

Precisione d'intervento: ± 5% del F.S. alla temperatura di 20 °C

Punto d'intervento: regolabile tramite vite esterna

Valore fisso d'isteresi:

- esecuzioni a membrana - 10% del F.S.
- esecuzioni a pistone - 20% del F.S.
- esecuzione Y - 25% del F.S.

Peso: 0,06 Kg

Vita Meccanica: 10⁶ cicli a 70 bar (1000 psi) a 20 °C

Caratteristiche Elettriche:

- Carico Max: 0.5 Ampère a 250 Volt AC (vedi anche pagina dedicata)
- Protezione elettrica secondo DIN40050:IP54 con cappuccio di protezione P1 (foto a lato)
- Contatto semplice

Garanzia: vedi pagina dedicata

Parti di ricambio: vedi pagina dedicata

Disponibile:

- K4....X con parti a contatto fluido Acciaio Inox
- K4....L corpo in ottone
- K4....B corpo in ottone nichelato (lotto minimo)
- Guarnizioni in Viton, EPDM, PTFE

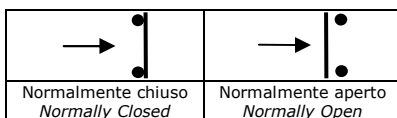

The "K4" series adjustable pressure switches allow to open or close an electric circuit upon reaching predetermined pressure value. The preset pressure is found by rotating the external screw located at the centre of the instrument, clockwise to increase and vice-versa to decrease the pressure set point value. The screw is protected with a plug. Mechanical stops protect both the spring and the micro-switch from over pressurization.

Technical features:

Body: 24 mm hexagonal in zinc-plated carbon steel

Assembly: in every position

Working temperature: from - 20 °C to + 80 °C

Switching frequency: 90 cycles/min

Switching accuracy: ± 5% of the end of scale at 20 °C

Operating point: adjustable through a central screw

Fixed hysteresis value:

- membrane execution - 10% of end of scale
- piston execution - 20% of end of scale
- Y execution - 25% of end of scale

Weight: 0,06 Kg

Mechanical life: 10⁶ cycles at 70bar (1000 psi) at 20 °C

Electric Features:

- Maximum load: 0.5 Ampère at 250 Volt AC (see also dedicated page)
- Electric protection according to DIN 40050: IP54 with P1 rubber protection cap (see picture)
- Simple contact

Warranty: see dedicated page

Spare parts: see dedicated page

Also available:

- K4....X with fluid connection port in AISI316L stainless steel
- K4....L body in brass
- K4....B body in nickel plated brass (minimum lot required)
- Seals in Viton, EPDM, PTFE

ESEMPIO D'ORDINE - HOW TO ORDER

ESEMPIO D'ORDINE - HOW TO ORDER											
K4											P1
Campo di Regolazione	Esecuzione	P Max	Tipologia Contatto Elettrico	Tipologia Connessione Elettrica	Connessione Idraulica	Materiale del Corpo	Tipo di Guarnizione	Tipologia Micro Interruttori	Taratura	Condizione	Cappuccio di Protezione
Switching pressure range	Execution	P Max	Type of electric contact	Type of Electric Connection	Hydraulic Connection	Body Material	Type of Seal	Type of Electric Contact	Preset value	Condition	Protection Cap
R	0,2>2,5	25									
S	1>12	25			0 1/8" BSP	X AISI316L	V VITON	G Contatti dorati Gold plated contacts	Indicare il valore se desiderato impostato in fabbrica	D indica taratura in discesa di pressione	Accessorio a richiesta, indispensabile per proteggere lo strumento dallo sporco e dall'umidità
SM		150			1 1/4" BSP	L OTTONE BRASS					
SP		300			2 1/8"BSPT	B OTTONE NICHELATO NICKEL PLATED BRASS	T PTFE	se omissa indica contatti argentati	Indicate the value if you want the pressure switch already preset in factory	means falling pressure setting	Accessory on request, essential to protect the instrument from dirt, moisture and to have the IP54 protection
T	5>50	300	A NA NO	F Fast-on 6.3x0.8mm	3 M10x1	se omissa indica Acciaio Zincato	E EPDM				
TM		150			4 1/8"NPT						
V	10>100	300	C NC NC	O Connessione a Vite Screw connection	5 1/4"NPT	if omitted means zinc plated steel	se omissa indica NBR	if omitted means silver plated contacts		U indica taratura in salita	means rising pressure setting
VM		150			6 1/4"BSPT						
Z	20>200	300									
Y	50>400	600									
VUOTOSTATO REGOLABILE ADJUSTABLE VACUUM SWITCH											
WK4	0,15>0,8	25									

I pressostati della serie "F4" permettono la commutazione di un microinterruttore al raggiungimento di un valore di pressione, preimpostabile dall'utilizzatore, agendo sulla vite centrale (protetta da tappo di protezione) nell'esecuzione P3 o intercettando il grano di regolazione posto all'interno dello strumento con una chiave esagonale da 2mm. Ruotando in senso orario il punto d'intervento viene incrementato viceversa viene diminuito.

Caratteristiche Tecniche:

Corpo: esagonale da 24 mm in acciaio con zincatura trivalente

Montaggio: in ogni posizione

Temperatura d'impiego: da - 25° C a + 85° C

Frequenza di commutazione: 90 cicli/min

Punto d'intervento: regolabile con vite interna

Precisione d'intervento: ± 4% del F.S. a 20° C

Valore fisso d'isteresi:

- esecuzioni a membrana ~ 10% del F.S.
- esecuzioni a pistone ~ 15% del F.S.
- esecuzioni a pistone Y ~ 25% del F.S.

Peso: 0,05 Kg

Vita Meccanica: 10⁶ cicli a 70bar(1000 psi) a 20° C

Caratteristiche Elettriche:

- Carico Max: 0.5 Ampère a 250 Volt AC (vedi anche pagina dedicata)
- Contatti in scambio (Comune, NA e NC)
- Attacco elettrico secondo norme DIN 43650 per M2 e M3
- Protezione elettrica secondo norme DIN40050: IP65 per esecuzione M2/M3 IP54 per esecuzione P3/P1

Garanzia: vedi pagina dedicata

Parti di ricambio: vedi pagina dedicata

Disponibile:

- F4_X con parti a contatto fluido Acciaio Inox
- F4_L corpo in ottone
- WF4: vuotostato con campo di regolazione da -0.15 a -0.8 bar

Nota: Certificazione ATEX solo per esecuzioni M2 e M3

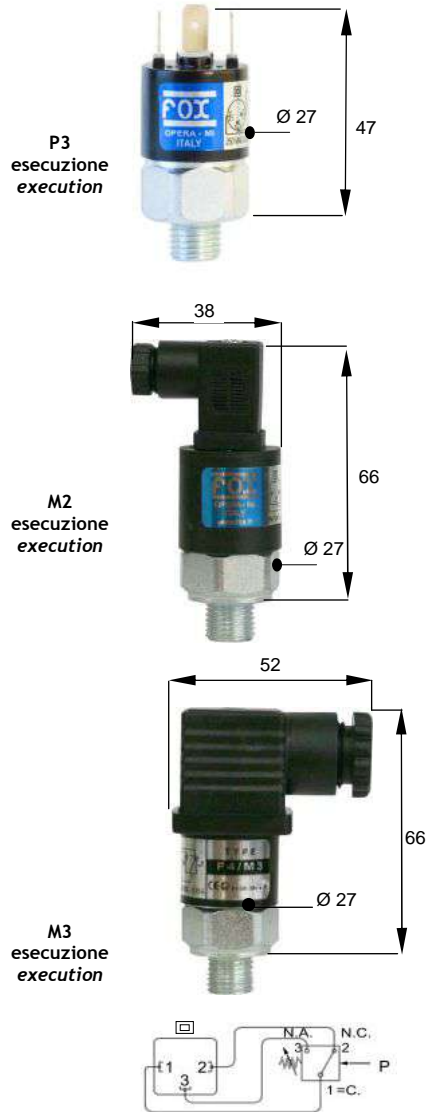

"F4" adjustable pressure switches allow a micro-switch commutation once a preset pressure value is reached. The set point is adjusted working on the central screw (P3 execution) or intercepting the regulation dowel situated inside the instrument, using a 2mm hexagonal key (M2 and M3). Rotating clockwise the set point is increased and vice-versa is decreased. Mechanical stops protect both the spring and the micro-switch from over pressurization.

Technical features:

Body: 24 mm hexagonal in zinc-plated carbon steel

Assembly: in every position

Working temperature: from -25° C to +85° C

Switching frequency: 90 cycles/min

Operating point: adjustable using internal screw

Switching precision: ± 4% of the end of scale at 20° C

Fixed hysteresis value:

- membrane execution ~ 10% of end of scale
- piston execution ~ 15% of end of scale
- Y execution ~ 25% of end of scale

Weight: 0,05 Kg

Mechanical life: 10⁶ cycles at 70 bar (1000 psi) at 20° C

Electric Features:

- Maximum load: 0.5 Ampère at 250 Volt AC (see dedicated page)
- Exchange contacts NO and NC (SPDT)
- Electric connection according to DIN 43650 for M2 and M3
- Electric protection according to DIN 40050: IP65 for M2/M3 execution IP54 for P3/P1 execution

Warranty: see dedicated page

Spare parts: see dedicated page

Also available:

- F4_X with fluid connection in AISI316L
- F4_L body in brass
- WF4 vacuum switch with adjustable pressure range from -0.15 to -0.8 [bar]

Note: Certificate ATEX only for M2 and M3 execution



ESEMPIO D'ORDINE – HOW TO ORDER

F4										P1
Campo di regolazione	Esecuzione	P Max	Materiale del Corpo	Connessione Idraulica	Tipo di Guarnizione	Tipologia Micro Interruttori	Taratura	Condizione	Tipologia Connessione Elettrica	Cappuccio di Protezione
Switching pressure range	Execution	P Max	Body Material	Hydraulic Connection	Type of Seal	Type of Electric Contact	Preset value	Condition	Type of Electric Connection	Protection Cap
Bar		Bar					Bar			
R	0,2>2,5	25	X AISI316L	0 1/8" BSP	V VITON	G Contatti dorati Gold plated contacts	Indicare il valore se desiderato impostato in fabbrica	D indica taratura in discesa di pressione means falling pressure setting	P3 6.3x0.8 Fast-on	Accessorio a richiesta indispensabile per proteggere lo strumento dallo sporco e dall'umidità (solo tipo P3)
S	1>12	25		1 1/4" BSP						
SM		150		2 1/8"BSPT						
SP	5>50	300	L OTTONE BRASS	3 M10x1	T PTFE	se omissio indica contatti argentati	Indicate the value if you want the pressure switch already preset in factory	U indica taratura in salita means rising pressure setting	M2 Connettore Connector 16x16	
T		300	B OTTONE NICHELATO NICKEL PLATED BRASS	4 1/8"NPT	H HNBR					if omitted means silver plated contacts
TM	10>100	150	se omissio indica Acciaio Zincato	5 1/4"NPT	E EPDM	if omitted means NBR			M3 Connettore Connector 30x30	
V		300		6 1/4"BSPT						
VM	20>200	150	if omitted means zinc plated steel							
Z		300								
Y	50>400	600								
VUOTOSTATO REGOLABILE ADJUSTABLE VACUUM SWITCH										
WF4	0,15>0,8	25								

I pressostati della serie “F3” e “K3” permettono la commutazione di un microinterruttore con contatti in scambio al raggiungimento di un valore di pressione predeterminato. La regolazione del punto d'intervento viene effettuata agendo sul grano di regolazione interno allo strumento ed intercettabile mediante una chiave esagonale da 2mm. Arresti meccanici proteggono sia la molla che il microinterruttore da sovrappressioni.

Caratteristiche Tecniche:

- Corpo:** esagonale da 27 mm in acciaio con zincatura trivalente
- Montaggio:** in ogni posizione
- Precisione d'intervento:** ± 4% del F.S. a 20 °C
- Valore fisso d'isteresi:**
 - a membrana ~ 10% del F.S.
 - a pistone ~ 15% del F.S.
- Peso:** 0,08Kg
- Temperatura d'impiego:** da - 20 °C a + 80 °C
- Punto d'intervento:** regolabile tramite vite interna
- Frequenza di commutazione:** 90 cicli/min
- Vita Meccanica:** 10⁶ cicli a 70 bar (1000 psi) a 20 °C
- Caratteristiche Elettriche:**
 - Carico Max: 0.5 Ampère a 250 Volt AC
 - 0.15 Ampère a 110 Volt DC (vedi anche pagina dedicata)
 - Protezione elettrica secondo norme DIN40050: IP65 esecuzione M2 e M3
 - Attacco elettrico secondo norme DIN 43650
 - Contatti in scambio NA ed NC
- Garanzia:** vedi pagina dedicata
- Parti di ricambio:** vedi pagina dedicata
- Disponibile:**
 - F3X con parti a contatto fluido Acciaio Inox
 - Guarnizioni in Viton, EPDM, PTFE
 - Microinterruttori con contatti in oro
 - Connessione elettrica con Fast-on e cappuccio protettivo



F3/M2
esecuzione
execution



F3/M3
esecuzione
execution



K3/M2
esecuzione
execution

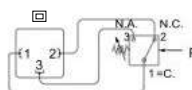

“F3” and “K3” adjustable pressure switches allow the commutation of a micro-switch with exchange contacts once a preset pressure value is reached. The preset pressure regulation is adjusted by the regulation dowel situated inside the instrument that can be intercepted with a 2mm hexagonal key. Mechanical stops protect both the spring and the micro-switch from over pressurization.

Technical Features

- Body:** 27 mm hexagonal in zinc-plated carbon steel
- Assembly:** in every position
- Switching accuracy:** ± 4% of the end of scale to 20 °C
- Fixed hysteresis value:**
 - membrane execution ~ 10% of the end of scale
 - piston execution ~ 15% of the end of scale
- Weight:** 0,08 Kg;
- Working temperature:** from - 20 °C to + 80 °C
- Operating point:** adjustable through an internal screw
- Switching frequency:** 90 cycles/min
- Mechanical life:** 10⁶ cycles at 70 bar (1000 PSI) at 20 °C

- Electric features:**
- Maximum load: 0.5 Ampere at 250 VAC
 - 0.15 Ampere at 110 VDC (see also dedicated page)
 - Electric protection according to DIN40050 : IP65 for M2 and M3 execution
 - Electric contact according to DIN 43650
 - Exchange contacts NO and NC
- Warranty:** see dedicated page
- Spare parts:** see dedicated page
- Also available:**
- F3X with fluid connection port made in AISI 316 stainless steel
 - Seals in Viton, EPDM, PTFE
 - Micro-switches with gold plated contact
 - electric connection with Fast-on or rubber protection cap

ESEMPIO D'ORDINE / HOW TO ORDER

F3. - K3.		⋮	⋮	/	⋮	⋮	⋮	⋮	⋮		
Tipo	Campo di regolazione	Esecuzione	P max	Connessione Idraulica	Materiale del Corpo	Tipo di Guarnizione	Tipologia Microinterruttori	Taratura	Condizione	Tipologia Connessione Elettrica	
Type	Switching Pressure range	Execution	P Max	Hydraulic Connection	Body Material	Seal Type	Type of microswitch	Preset value	Condition	Type of Electric Connection	
	Bar		Bar					Bar			
F30	K30	0.2>2.5	Membrana Membrane	10	1/4" BSP Maschio Male	V VITON	G Contatti Dorati (se omissa indica contatti standard)	Indicare il valore se desiderato impostato in fabbrica	D Indica taratura in discesa di pressione means falling pressure setting	M2 connettore connector 16x16	
F31	K31	1>10	Membrana Membrane	25		L OTTONE BRASS					T PTFE
F31M	K31M		Membrana Membrane	150		se omissa indica esecuzione standard					E EPDM
F31P	K31P	Pistone Piston	300	if omitted means standard execution							H HNBR
F33	K33	5>50	Pistone Piston			300					Se omissa indica NBR If omitted means NBR
F33M	K33M		Membrana Membrane	150							
F35	K35	10>100	Pistone Piston	350							
F35M	K35M		Membrana Membrane	150							
F37	K37	30>250	Pistone Piston	400							
F39	K39	50>400	Pistone Piston	600							

I pressostati della serie "F3S" permettono la commutazione di un microinterruttore con contatti in scambio al raggiungimento di un valore di pressione predeterminato agendo sul grano di regolazione, posto all'interno dello strumento ed intercettabile mediante una chiave esagonale da 2mm. Arresti meccanici proteggono il microinterruttore e la molla dalle sovrappressioni.

L'esecuzione F3S, essendo dotata di una membrana di diametro superiore, garantisce precisioni superiori alle basse pressioni.

Caratteristiche Tecniche:

Corpo: quadro 40x40mm in alluminio anodizzato

Montaggio: in ogni posizione con possibilità di fissaggio a pannello mediante due fori Ø 5.25 mm e interasse 31 mm

Precisione d'intervento: ± 3% del F.S. a 20°C

Valore fisso d'isteresi: ~ 7% F.S. a 20°C

Peso: 0,1Kg

Temperatura d'impiego: da - 20°C a + 80°C

Punto d'intervento: regolabile tramite vite interna

Frequenza di commutazione: 90 cicli/min

Vita Meccanica: 10⁶ cicli a 70 bar (1000 psi) a 20°C

Caratteristiche Elettriche:

- Carico Max: 0.5 Ampère a 250 Volt AC
0.15 Ampère a 110 Volt DC
(vedi anche pagina dedicata)
- Protezione elettrica secondo norme DIN40050:IP65 esecuzione M2 e M3
- Attacco elettrico secondo norme DIN 43650
- Contatti in scambio NA ed NC

Garanzia: vedi pagina dedicata

Parti di ricambio: vedi pagina dedicata

Disponibile:

- F3SX con parti a contatto fluido Acciaio Inox AISI 316L
- Guarnizioni in Viton, EPDM, PTFE
- Microinterruttori con contatti in oro
- Connessione elettrica a Fast-on + cappuccio di protezione
- W3: vuotostato con campo di regolazione da 0.05 a 0.8



Esecuzione con
connessione elettrica M2
*Execution with
M2 electric connection*



Esecuzione con
connessione elettrica M3
*Execution with
M3 electric connection*

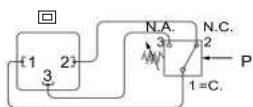

"F3S" adjustable pressure switches allow the commutation of a micro-switch with exchange contacts once a preset pressure value is reached. The preset pressure regulation is made rotating a dowel situated inside the instrument through a 2mm hexagonal key. Mechanical stops protect both the spring and the micro-switch from over pressurization. The F3S execution, having a diaphragm with a bigger diameter, can warranty higher accuracy when a low pressure switch point is required.

Technical Features

Body: 40x40mm square in anodized aluminium

Assembly: in every position with possibility to mounting on panel trough two holes Ø 5.25 mm and distance between centers 31 mm

Switching accuracy: ± 3% of the E.O.S. at 20°C

Fixed hysteresis value: ~ 7% of the E.O.S. at 20°C

Weight: 0,1 Kg

Working temperature: from - 20°C to + 80°C

Operating point: adjustable through an internal screw

Switching frequency: 90 cycles/min

Mechanical life: 10⁶ cycles at 70 bar (1000 psi) at 20°C

Electric features:

- Maximum load: 0.5 Ampère at 250 Volt AC
0.15 Ampère at 110 Volt DC
(see also dedicated page)
- Electric protection according to DIN40050: IP65 for M2 and M3 execution
- Electric contact according to DIN 43650
- Exchange contacts NO and NC

Warranty: see dedicated page

Spare parts: see dedicated page

Also available:

- F3SX with fluid connection port made in AISI 316L stainless steel
- Seals in Viton, EPDM, PTFE
- Micro-switches with gold plated contact
- hydraulic fast-on connection + rubber protection type "P1"
- W3 vacuum switch with adjustable pressure range from -0.05 to -0.8 [bar]



ESEMPIO D'ORDINE / HOW TO ORDER

F3S										
Tipo	Campo di regolazione	Esecuzione	P Max	Connessione Idraulica	Materiale del corpo	Tipo di guarnizione	Tipologia microinterruttori	Taratura	Condizione	Tipologia connessione elettrica
Type	Switching Pressure range	Execution	P Max	Hydraulic Connection	Body Material	Seal Type	Type of microswitch	Preset value	Condition	Type of Electric Connection
	Bar		Bar					Bar		
F3S1	0.05>0.5	Membrana Membrane	15	1/4" BSP femmina female	P PVC X AISI316L se omissio indica esecuzione standard <i>if omitted means standard execution</i>	V VITON T PTFE E EPDM se omissio indica NBR <i>if omitted means NBR</i>	G Contatti dorati <i>Gold plated contacts</i> se omissio indica contatti standard <i>if omitted means standard contacts</i>	Indicare il valore <u>se desiderato</u> impostato in fabbrica <i>Indicate the value if you want the pressure switch already preset in factory</i>	D Taratura in discesa di pressione <i>means falling pressure setting</i> U Taratura in salita <i>means rising pressure setting</i>	M2 Connettore connector 16x16 M3 Connettore connector 30x30
F3S2	0.1>1									
F3S3	0.5>5									
F3S4	1>10									
VUOTOSTATO REGOLABILE ADJUSTABLE VACUUM SWITCH										
W31	0.05>0.5	Membrana Membrane								
W32	0.15>0.8									

Il pressostato elettromeccanico regolabile serie “K6” e “KR6”, con contatti in scambio, settabile per mezzo di una chiave esagonale da 2 mm nelle esecuzioni “KR6” e “K6/M3”, è posta all’interno dello strumento, protetta per mezzo di un tappo o di un connettore da manomissioni accidentali. Per quanto riguarda l’esecuzione “K6/M12”, il punto d’intervento può essere preparato in fabbrica, secondo richiesta del Cliente, o alternativamente il Cliente stesso può accedervi aprendo le quattro viti di chiusura poste in testa allo strumento.

Caratteristiche Tecniche:

- Corpo:** quadro 30x30 mm in ottone nichelato
- Montaggio:** in ogni posizione
- Temperatura d’impiego:** da - 20°C a + 80°C
- Frequenza di commutazione:** 90 cicli/min
- Punto d’intervento:** regolabile tramite vite interna protetta da tappo di sicurezza
- Precisione d’intervento:** ± 4% del F.S. a 20°C
- Valore fisso d’isteresi:**
 - esecuzioni a membrana ~ 10% del F.S. a 20°C
 - esecuzioni a pistone ~ 15% del F.S. a 20°C
- Peso:** 0,20 Kg
- Tipologia di connessione elettrica:** connettore 30x30 mm o M12x1
- Vita Meccanica:** 10⁶ cicli a 70 bar a 20°C
- Caratteristiche Elettriche:**
 - Carico Max: 0.5 Ampère a 250 Volt AC
 - 0.15 Ampère a 110 Volt DC
 - (vedi pagina dedicata)
 - Contatti in scambio NA ed NC
 - Attacco elettrico secondo norme:
 - DIN 43650 per esecuzione M3
 - IEC60947-5-2 per esecuzione M12
 - Protezione elettrica secondo norme DIN40050:IP65
- Garanzia:** vedi pagina dedicata
- Parti di ricambio:** vedi pagina dedicata
- Disponibile:**
 - Guarnizioni in Viton, EPDM, PTFE
 - Microinterruttori con contatti in oro (anziché argentati utilizzati nell’esecuzione standard)

KR6



K6/M3

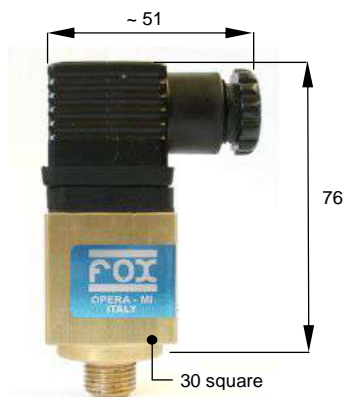

K6/M12

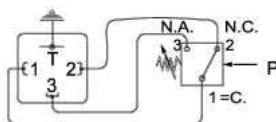
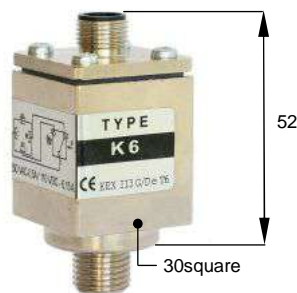

“K6” and “KR6” adjustable electro-mechanical pressure switch, with exchange contacts, are suitable for application where is not necessary to modify frequently the operating point. The regulation screw, interceptable with a 2mm hexagonal key in the executions “KR6” and “K6/M3”, is situated inside the instrument, protected by an upper cap or a connector against accidental manumissions. Concerning the execution “K6/M12”, the operating point can be pre-settled in factory, or in alternative the Customer can adjust the value removing the four screws on the top of the instrument.

Technical features:

- Body:** 30x30 mm square in brass
- Assembly:** in every position
- Working temperature:** from - 20°C to + 80°C
- Switching frequency:** 90 cycles/min
- Operating point:** adjustable through an internal screw protected by a cap
- Switching accuracy:** ± 4% of the end of scale at 20°C
- Fixed hysteresis value:**
 - membrane execution -10% of the end of scale at 20°C
 - piston execution-15% of end of scale at 20°C
- Weight:** 0,20 Kg
- Electric connection type:** 30x30 connector or M12x1 connector
- Mechanical life:** 10⁶ cycles at 70 bar 20°C
- Electric Features:**
 - Maximum load: 0.5 Ampère at 250 Volt AC
 - 0.15 Ampère at 110 Volt DC
 - (see dedicated page)
 - Exchange contacts NO and NC
 - Electric connection according to:
 - DIN 43650 for the M3 execution
 - IEC60947-5-2 for the M12 execution
 - Electric protection according to DIN 40050: IP65
- Warranty:** see dedicated page
- Spare parts:** see dedicated page
- Also available:**
 - Seals in Viton, EPDM, PTFE
 - Microswitches with gold plated contacts (instead of silver-plated of the standard)



ESEMPIO D'ORDINE / HOW TO ORDER

K6. - KR6.									
Tipo	Campo di regolazione	Esecuzione	P Max	Connessione Idraulica	Tipo di guarnizione	Tipologia Micro Interruttori	Taratura	Condizione	Connessione Elettrica
Type	Switching Pressure range	Execution	P Max	Hydraulic Connection	Seal Type	Type of Microswitch	Preset Value	Condition	Type of Electric Connection
	Bar		Bar	Unica			Bar		
K60	KR60	0.2 > 2	Membrana Membrane	25	1/4" BSPT Maschio / Male (KR6)	V VITON	Indicare il valore se desiderato impostato in fabbrica	D indica taratura in discesa di pressione means falling pressure setting	M3 30x30 Connettore/ connector
K61	KR61	1 > 15	Membrana Membrane	25		T PTFE			
K61M	KR61M		Membrana Membrane	200					
K63	KR63	4 > 40	Pistone Piston	300	1/4" BSP Maschio / Male (K6/M3 - K6/M12)	E EPDM	Indicate the value if you want the pressure switch already preset in factory	U taratura in salita means rising pressure setting	M12 M12x1 Connessione connection
K63M	KR63M		Membrana Membrane	200					
K64	KR64	15 > 150	Pistone Piston	300					
K64M	KR64M	10 > 100	Membrana Membrane	200					
K65	KR65	25 > 250	Pistone Piston	300					
K67	KR67	50 > 300	Pistone Piston	400					

I pressostati della serie "K7" permettono la commutazione di un microinterruttore con contatti in scambio. Il punto d'intervento è regolabile per mezzo di una vite di regolazione protetta da un tappo di chiusura esterno o nella versione K7P mediante pomolo graduato con vite di bloccaggio. La costruzione robusta e compatta prevede arresti meccanici sia della molla che del microinterruttore da sovra-pressioni.

Caratteristiche Tecniche:

Corpo: quadrato da 30 mm in alluminio con parti a contatto in acciaio zincato

Montaggio: in ogni posizione con attacco filettato da 1/4" BSPF

Temperatura d'impiego: da - 20°C a + 80°C

Frequenza di commutazione: 120 cicli/min

Punto d'intervento: regolabile tramite vite interna protetta da tappo di sicurezza o pomolo con vite di bloccaggio

Precisione d'intervento: ± 3% del F.S. a 20°C

Valore fisso d'isteresi: - 15% del F.S. a 20°C

Peso: 0,3 Kg

Vita Meccanica: 10⁶cicli a 70 bar(1000 psi) a 20°C

Caratteristiche Elettriche:

- Carico Max: 5 Ampère a 250 Volt AC
0.25 Ampère a 125 Volt DC
(vedi pagina dedicata)
- Contatti in scambio NA ed NC
- Attacco elettrico secondo norme DIN 43650
- Protezione elettrica secondo norme DIN40050: IP65

Garanzia: vedi pagina dedicata

Parti di ricambio: vedi pagina dedicata

Disponibile:

- K7X con parti a contatto fluido Acciaio Inox
- Guarnizioni in Viton, EPDM, PTFE
- Microinterruttori con contatti in oro (anziché argentati utilizzati nell'esecuzione standard)
- Adattatore per fissaggio a flangia (vedi pagina adattatori)
- Connettore elettrico con segnale luminoso d'inserzione
- Connettore M12 in accordo alla IEC60947-5
- Differenti filettature d'attacco



K7P/M3



K7/M12

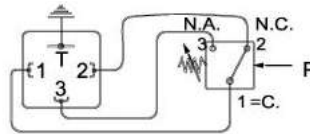

"K7" adjustable pressure switches allow the commutation of a micro-switch with exchange contacts. The switching point is adjustable by means of an adjustment screw protected by a cap or in the external version K7P through graded knob with locking screw. The compact, rugged construction provides mechanical stops of the spring is that the microswitch from over-pressure.

Technical features:

Body: 30 mm square aluminum parts in contact with galvanized steel

Assembly: in every position with threaded connection from 1/4" BSPF

Working temperature: from - 20°C to + 80°C

Switching frequency: 120 cycles/min

Operating point: adjustable through internal screw protected by a security cap or knob with locking screw

Switching accuracy: ±3% of the end of scale at 20°C

Fixed hysteresis value: - 15% of the end of scale at 20°C

Weight: 0,3 Kg

Mechanical life: 10⁶cycles at 70 bar(1000 psi)at 20°C

Electric Features:

- Maximum load: 5 Ampère at 250 Volt AC
0.25 Ampère a 125 Volt DC
(see dedicated page)
- Exchange contacts NO and NC
- Electric connection according to DIN 43650
- Electric protection according to DIN 40050: IP65

Warranty: see dedicated page

Spare parts: see dedicated page

Also available:

- K7X with fluid connection port in AISI 316
- Seals in Viton, EPDM, PTFE
- Micro switches with gold plated contacts (instead of silver-plated as in the standard execution)
- Adaptor for flange fixing (see adaptors page)
- Electric connector with light signal of insertion
- M12 connector in accordance to IEC60947-5-2
- Different threads of attack

ESEMPIO D'ORDINE / HOW TO ORDER

K7.										
Tipo	Campo di regolazione	Esecuzione	P Max	Materiale del corpo	Tipo di guarnizione	Tipologia microinterruttori	Taratura	Condizione	Tipologia di esecuzione	Tipologia connessione elettrica
Type	Switching pressure range	Execution	P Max	Body Material	Seal Type	Microswitches Type	Preset value	Preset value	Type of Execution	Electric connection
	Bar		Bar				Bar			
K71	1 > 12	Membrana Membrane	25	X AISI316L se omissso indica acciaio zincato If omitted means tropicalized carbon steel	V VITON T PTFE E EPDM se omissso indica NBR If omitted means NBR	G Contatti dorati Gold plated contacts se omissso indica contatti standard argentati if omitted means silver contacts	Indicare il valore <u>se desiderato</u> impostato in fabbrica Indicate the value <u>if you want</u> the pressure switch already preset in factory	D Indica taratura in discesa di pressione means falling pressure setting U Taratura in salita means rising pressure setting	P Esecuzione con pomolo di regolazione graduato execution with adjustable graduate knob Se omissso indica versione standard if omitted means standard version	M12 Connessione M12x1 (Connettore femmina escluso) Connection M12x1 (Female connector excluded) M4 Connettore con segnale luminoso d'inserzione Electric connector with light signal of insertion Se omissso indica connettore standard If omitted means standard connector
K71P	2 > 15		300							
K73	5 > 50		300							
K75	15 > 150	Pistone Piston	350							
K77	30 > 300		400							
K79	50 > 500		600							

I pressostati a pistone serie "K9" permettono la commutazione di un microinterruttore al raggiungimento di un valore di pressione predeterminato. Il punto di intervento viene trovato ruotando la ghiera zigrinata esterna con indice graduato in senso orario per aumentare e viceversa per diminuirne il valore. La ghiera è provvista di un dispositivo per effettuarne il bloccaggio al raggiungimento della pressione voluta. Arresti meccanici proteggono sia la molla che il microinterruttore da sovrappressioni.

Caratteristiche Tecniche

Corpo: esagonale da 32 mm in acciaio con zincatura trivalente

Ghiera: in alluminio anodizzato Ø 40 mm

Montaggio: in ogni posizione

Temperatura d'impiego: da - 20° C a + 80° C

Frequenza di commutazione: 120 cicli/min

Punto d'intervento: regolabile tramite ghiera esterna

Precisione d'intervento: ±2% del F.S. a 20° C

Valore fisso d'isteresi: -15% del F.S. a 20° C

Peso: 0,4 Kg

Vita Meccanica: 10⁶ cicli a 70bar (1000 psi) a 20° C

Caratteristiche Elettriche:

- Carico Max: 5 Ampère a 250 Volt AC
0.25 Ampère a 125 Volt DC

(vedi pagina dedicata)

- Contatti in scambio NA ed NC
- Attacco elettrico secondo norme DIN 43650
- Protezione elettrica secondo norme DIN40050: IP65

Garanzia : vedi pagina dedicata

Parti di ricambio: vedi pagina dedicata

Disponibile:

- Esecuzione ATEX: **II 2 G EEX d II C T6** solo con connessione elettrica a cavo (2,5 m)
- Guarnizioni in Viton
- Microinterruttori con contatti in oro (anziché argentati utilizzati nell'esecuzione standard)
- Adattatore tipo K7RID per fissaggio a flangia (vedi pagina adattatori)
- Connettore M12 conforme a IEC60947-5-2

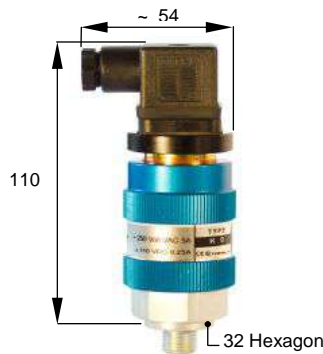

Disponibile anche con micro-interruttore in accordo con la normativa ATEX
Also available with micro-switch according to ATEX:

II 2 G EEX d II C T6

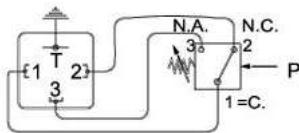

"K9" adjustable pressure switches activate a microswitch once a preset pressure value is reached. The preset pressure is set by rotating the external nut clockwise to increase and vice-versa to decrease the value. The nut is supplied with a locking device to stop the instrument once the pressure value is reached. Mechanical stops protect both the spring and the microswitch from over pressurization.

Technical features

Body: 32 mm hexagonal in zinc-plated carbon steel

Metal ring: Ø 40 mm in anodised aluminium

Assembly: in every position

Working temperature: from -20° C to +80° C

Switching frequency: 120 cycles/min

Operating point: adjustable through an external metal ring

Switching accuracy: ±2% of E.o.S. to 20° C

Fixed hysteresis: - 15% of E.o.S. to 20° C

Weight: 0,4 Kg

Mechanical life: 10⁶ cycles at 70 bar (1000 psi) at 20° C

Electric Features:

- Maximum load: 5 Ampère at 250 Volt AC
0.25 Ampère at 125 Volt DC

(see dedicated page)

- Exchange contacts NO and NC
- Electric connection according to DIN43650
- Electric protection according to DIN40050:IP65

Warranty: see dedicated page

Spare parts: see dedicated page

Also available:

- ATEX execution: **II 2 G EEX d II C T6** only with cable electric connection (2,5m)
- Seals in Viton
- Micro switches with gold plated contacts (instead of silver-plated of the standard execution)
- Adaptor type K7RID for flange fixing (see adaptors page)
- Connector M12 according to IEC60947-5-2

ESEMPIO D'ORDINE - HOW TO ORDER

ESEMPIO D'ORDINE - HOW TO ORDER																		
K9.					⋮	⋮	⋮	⋮	/ ⋮	⋮	/ ⋮							
Tipo	Campo di regolazione	Esecuzione	P max	Connessione Idrraulica	Classe Atex	Materiale Corpo	Tipo di guarnizione	Tipologia microinterruttori	Taratura	Condizione	Tipologia connessione elettrica							
Type	Switching pressure range	Execution	P max	Hydraulic Connection	Atex Class	Body Material	Type of seal	Type of Microswitches	Preset value	Condition	Type of electric connection							
	Bar		Bar	Unica/Only					Bar		Only std. execution							
K92	1 > 12	Membrana	200	1/4" BSP Maschio Male	C2 Gruppoll Cat.2 GroupII Cat.2	X AIS1316L	V VITON	G Contatti dorati Gold plated contacts	Indicare il valore <u>se desiderato</u> impostato in fabbrica	D indica taratura in discesa di pressione <i>means falling pressure setting</i>	M4 Connettore con segnale luminoso d'inserzione Connector with 24V led							
K93	2 > 40																	
K94	5 > 100	Pistone	300									se omissso indica esecuzione standard Gr.IICat.3 <i>if omitted means standard execution Gr.IICat.3</i>	se omissso indica Acciaio Zincato <i>if omitted means zinc plated steel</i>	E EPDM	se omissso indica contatti argentati <i>if omitted means silver plated contacts</i>	Indicate the value <u>if you want</u> the pressure switch already preset in factory	U indica taratura in salita <i>means rising pressure setting</i>	M12 Connessione Connection M12x1 (Connettore femmina escluso) (Female connector excluded) se omissso indica esecuzione standard <i>if omitted means standard execution</i>
K95	20 > 200		400															
K97	30 > 300		600															
K99	40 > 400																	

I pressostati a pistone serie "F5" permettono la commutazione di un microinterruttore al raggiungimento di un valore di pressione predeterminato. Nella versione standard il punto d'intervento viene impostato agendo sulla vite interna posta al centro dello strumento, raggiungibile dopo aver tolto il tappo di protezione, ruotando in senso orario per aumentare e viceversa per diminuirne il valore di pressione. Nella versione "F5-P" per la regolazione è necessario agire in modo analogo sull'apposito pomolo con vite di bloccaggio. Arresti meccanici proteggono sia la molla che il microinterruttore da sovrappressioni.

Caratteristiche Tecniche:

Corpo: quadro 30x30mm in alluminio anodizzato

Montaggio: in ogni posizione

Temperatura d'impiego: da - 20°C a + 80°C

Frequenza di commutazione: 120 cicli/min.

Punto d'intervento: regolabile tramite vite interna protetta da tappo di sicurezza per esecuzione F5 e tramite pomolo per esecuzione F5P.

Precisione d'intervento: ± 3% del F.S. a 20°C.

Valore fisso d'isteresi: ~ 15% del F.S. a 20°C.

Peso: 0,15 Kg

Vita Meccanica: 10⁶ cicli a 70 bar a 20°C

Caratteristiche Elettriche:

- Carico Max: 5 Ampère a 250 Volt AC
0.25 Ampère a 250 Volt DC

(vedi pagina dedicata)

- Contatti in scambio NA ed NC
- Attacco elettrico secondo norme DIN 43650
- Protezione elettrica secondo norme DIN40050: IP65

Garanzia: vedi pagina dedicata

Parti di ricambio: vedi pagina dedicata

Fori passanti per montaggio a parete: Ø 5.25 mm con interasse 20 mm

Disponibile:

- Guarnizioni in Viton
- Microinterruttori con contatti in oro (anziché argentati utilizzati nell'esecuzione standard)
- Connettore M12 in accordo alla IEC60947-5-2
- Connettore M4 con segnale luminoso d'inserzione



F5



F5/P



F5/M12

"F5" pressure switches activate a microswitch once a preset pressure value is reached. The preset pressure is set by rotating the internal screw located at the center of the instrument. The internal screw is accessible by removal of the protection plug, clockwise to increase and vice-versa to decrease the value. Mechanical stops protect both the spring and microswitch from over pressurization. In "F5-P" version for the regulation is necessary to operate in the same way on the knob apposite with locking screw. Of compact and economical construction, it is suitable for system not requiring a constant alteration.

Technical features:

Body: 30x30 mm square in anodized aluminium

Assembly: in every position

Working temperature: from - 20°C to + 80°C

Switching frequency: 120 cycles/min

Operating point: adjustable through an internal screw protected by a safety cap for F5 execution and with knob for the F5P.

Switching accuracy: ± 3% of the end of scale at 20°C

Fixed hysteresis value: ~15% of the end of scale at 20°C

Weight: 0,15 Kg

Mechanical life: 10⁶ cycles at 70 bar at 20°C

Electric Features:

- Maximum load: 5 Ampère at 250 Volt AC
0.25 Ampère at 250 volt DC

(see dedicated page)

- Exchange contacts NO and NC
- Electric connection according to DIN 43650
- Electric protection according to DIN 40050: IP65

Warranty: see dedicated page

Spare parts: see dedicated page

Through holes for assembly to panel: Ø 5,25 with 20mm of distance from centre to centre

Also available:

- Seals in Viton
- Micro switches with gold plated contacts (instead of silver-plated as in the standard execution)
- Connector M12 according to IEC60947-5-2
- Electric connector M4 with light signal of insertion

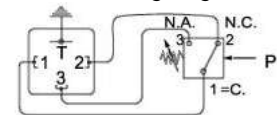

ESEMPIO D'ORDINE - HOW TO ORDER

ESEMPIO D'ORDINE - HOW TO ORDER											
F5.											
Tipo	Campo di regolazione	Esecuzione	P max	Connessione Idraulica	Tipo di guarnizione	Tipologia microinterruttori	Taratura	Condizione	Tipologia di esecuzione	Tipologia connessione elettrica	
Type	Switching Pressure range	Execution	P max	Hydraulic Connection	Type of seal	Type of Microswitches	Preset value	Condition	Type of execution	Type of electric connection	
	Bar		Bar	Unica/Only			Bar				
F53	5 > 50	Pistone <i>Piston</i>	300	1/4" BSP Femmina <i>Female</i>	V VITON	G Contatti dorati <i>Gold plated contacts</i>	Indicare il valore <u>se desiderato</u> impostato in fabbrica	D indica taratura in discesa di pressione <i>means falling pressure setting</i>	P esecuzione con pomolo di regolazione	M4 Connettore con Segnale luminoso d'inserzione <i>Connector with 24V led</i>	
F55	15 > 150		350		E EPDM	se omissio indica NBR	se omissio indica contatti argentati	<i>Indicate the value if you want the pressure switch already preset in factory</i>	U indica taratura in salita <i>means rising pressure setting</i>	Execution with regulation knob	M12 Connessione Connessione M12x1 (Connettore femmina escluso) <i>(Female connector not included)</i>
F57	30 > 300		400		if omitted means NBR	if omitted means silver plated contacts				Se omissio indica versione standard	se omissio indica esecuzione standard <i>if omitted means standard execution</i>

I pressostati "K5" permettono la commutazione di un microinterruttore al raggiungimento di un valore di pressione predeterminato. Il valore viene trovato ruotando il pomolo con indice graduato o, nella versione economica, con vite di regolazione posta in cima allo strumento. Entrambi i sistemi sono provvisti di un sistema che permette di bloccaggio della regolazione dopo aver impostato il valore d'intervento desiderato. Arresti meccanici proteggono sia la molla che il microinterruttore da sovrappressioni.

Caratteristiche Tecniche:

- Corpo:** quadro 40x40mm in alluminio anodizzato
- Montaggio:** in ogni posizione con filettatura da 1/4" BSPF o flangiato Cetop senza necessità di adattatori
- Temperatura d'impiego:** da - 20° C a + 80° C
- Frequenza di commutazione:** 120 cicli/min
- Precisione d'intervento:** ± 2% del F.S. a 20° C.
- Valore fisso d'isteresi:** - 15% del F.S. a 20° C.
- Peso:** 0,35 Kg
- Vita Meccanica:** 10⁶ cicli a 70 bar a 20° C
- Caratteristiche Elettriche:**
 - Carico Max: 5 Ampère a 250 Volt AC
 - 0,25 Ampère a 125 Volt DC (vedi pagina dedicata)
 - Contatti in scambio NA ed NC
 - Attacco elettrico secondo norme DIN 43650
 - Protezione elettrica secondo norme DIN40050:IP65

Garanzia - Parti di ricambio: vedi pagina dedicata

- Disponibile:**
- Guarnizioni in Viton
 - Microinterruttori con contatti in oro
 - Piastre di collegamento B6 e B10 per montaggio modulare con elettrovalvole (vedi pagina adattatori)
 - Connettori elettrici con segnale luminoso d'inserzione
 - Attacco per connettore M12 in accordo alla IEC60947-5-2



K5

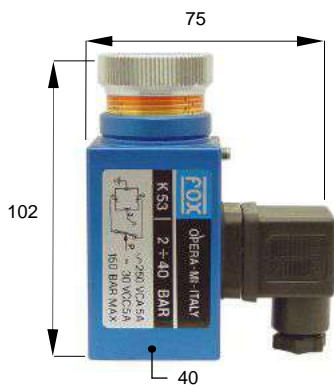

K5/P



K5/PM12

"K5" adjustable pressure switches activate a microswitch once preset value is reached. The pressure is set by rotating a graduated knob or, for the economical version, by a setscrew located on top of the unit. Both systems are supplied with a device permits locking the desired set pressure. Mechanical stops protect both the spring and the microswitch from over pressurization.

Technical Features:

- Body :** square 40x40mm in anodized aluminium
- Assembly:** in every position with 1/4" BSPF threaded port or Cetop flanged without needs adaptors
- Working temperature:** from - 20° C to + 80° C
- Switching frequency:** 120 cycles/min
- Switching accuracy:** ±2% of the end of scale to 20° C
- Fixed hysteresis value:** - 15% of the end of scale at 20° C
- Weight:** 0,35 Kg
- Mechanical life:** 10⁶ cycles at 70 bar at 20° C
- Electric Features:**
 - Maximum load: 5 Ampère at 250 Volt AC
 - 0.25 Ampère at 250 Volt DC (see dedicated page)
 - Exchange contact NO and NC
 - Electric connection according to DIN 43650
 - Electric protection according to DIN 40050:IP65
- Warranty:** see dedicated page
- Spare parts:** see dedicated page

- Also available :**
- Seal in Viton
 - Microswitch with gold plated contact
 - Cetop modular manifold type "B6" and "B10" for attachment to electrovalves Cetop 3 and 5 (see adapters page)
 - Electric connector M4 with light signal of insertion
 - Connector M12 according to IEC60947-5-2

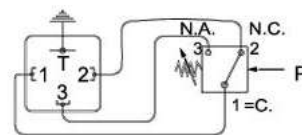

ESEMPIO D'ORDINE – HOW TO ORDER

K5.										
Tipo	Campo di regolazione	Esecuzione	P. Max	Connessione Idraulica	Tipo di guarnizione	Tipologia microinterruttori	Taratura	Condizione	Tipologia di esecuzione	Tipologia connessione elettrica
Type	Switching pressure range	Execution	P Max	Hydraulic connection	Seal Type	Microswitch type	Preset value	Condition	Type of Execution	Type of electric connection
	Bar		Bar	Unica			Bar			
K53	2 > 40	Pistone Piston	200	1/4" BSP Femmina o collegamento a pannello Cetop senza bisogno di adattatori	V VITON E EPDM se omissio indica NBR If omitted means NBR	G Contatti dorati Gold plated contacts se omissio indica contatti standard if omitted means standard contacts	Indicare il valore <u>se</u> <u>desiderato</u> impostato in fabbrica Indicate the value <u>if you want</u> the pressure switch already preset in factory	D Indica taratura in discesa di pressione <i>means falling pressure setting</i> U indica taratura in salita <i>means rising pressure setting</i>	P Esecuzione con pomolo di regolazione Execution with regulation knob Se omissio indica versione standard <i>if omitted means standard execution</i>	M4 Connettore con Segnale luminoso d'inserzione <i>Connector with 24V led</i> M12 Connessione Connection M12x1 (Connettore femmina escluso) (<i>Female connector excluded</i>) se omissio indica esecuzione standard <i>if omitted means standard execution</i>
K54	5 > 100		300							
K55	20 > 200		400							
K57	30 > 300		500							
K59	40 > 400		600							

Caratteristiche tecniche B6 e B10

La caratteristica principale delle piastre B6 e B10 è permettere con un'unica esecuzione la connessione del pressostato tipo K5 a scelta su tutte le prese di pressione A B e P.

Materiale: alluminio anodizzato

Pressione massima di utilizzo: 350 bar

Dotazione standard:

- viti di fissaggio del pressostato
- grani di chiusura per le prese di pressione non utilizzate
- O-ring di tenuta

Dimensioni:

- B6 100x45x44 mm
- B10 90x70x50 mm

Peso:

- B6 0.37 kg
- B10 0.8 kg

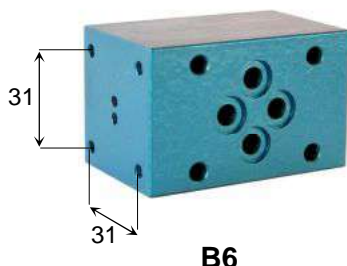

B6

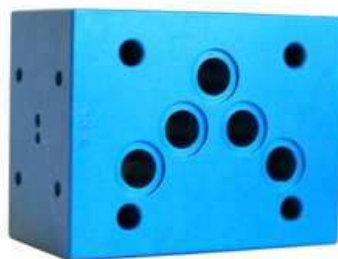

B10

Piastre di collegamento per il montaggio modulare con elettrovalvole CETOP 3 o 5 per la serie K5

Connection plate for modular assembly with electrovalve CETOP 3 or 5 for K5 series

Caratteristiche Tecniche K7RID:

Materiale: acciaio con zincatura trivalente

Pressione massima di utilizzo: 400 bar

Dotazione standard:

- viti di fissaggio a brugola M4x16
- O-ring di tenuta

Peso: 0.07 kg

Technical features B6 and B10

The main feature of the plates B6 and B10 is to allow a single execution the connection between the pressure type K5 choice of all the pressure taps AB and P.

Material: anodized aluminum

Maximum working pressure: 350 bar

Standard equipment:

- screws to fix the pressure switch
- dowel to close the unused pressure ports
- O-ring seal

Dimensions:

- B6 100x45x44 mm
- B10 90x70x50 mm

Weight:

- B6 0.37 kg
- B10 0.8 kg

Technical features K7RID:

Material: zinc-plated carbon steel

Maximum working pressure: 400 bar

Standard equipment:

- socket head screws M4x16
- O-ring seal

Weight: 0.07 kg

**ADATTATORI TIPO
ADAPTERS TYPE**

K5RID – K7RID

K5RID

Adattatore per il collegamento a flangia CETOP di pressostato con attacco maschio da 1/4" BSP

Adapter for flange connection CETOP with 1/4" BSP male thread

K7RID

Adattatore per il collegamento a flangia non unificata di pressostato con attacco maschio da 1/4" BSP

Adapter for flange connection with 1/4" BSP male thread

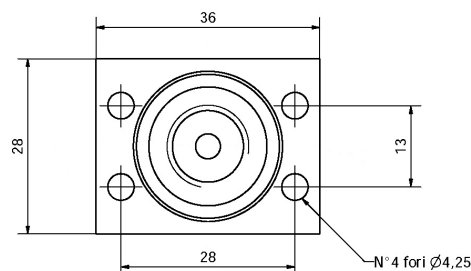
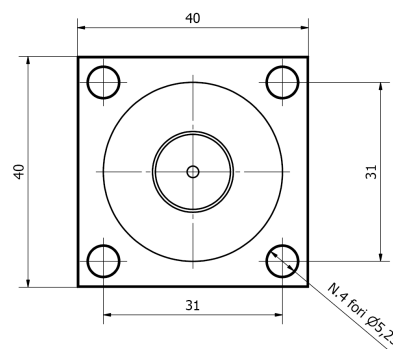

I pressostati regolabili serie "K51" con azionamento a membrana sono dedicati per utilizzi alle basse pressioni dove sono richieste precisioni e ripetitività elevate. Attivano un microinterruttore al raggiungimento di un valore di pressione predeterminato, il valore di intervento viene trovato ruotando il pomolo con indice graduato o, nella versione economica, con vite di regolazione posta in cima allo strumento. Entrambi i sistemi sono provvisti di un sistema che permette il bloccaggio della regolazione dopo aver impostato il valore di intervento desiderato. Arresti meccanici proteggono molla e microinterruttore da sovrappressioni.

Caratteristiche tecniche :

- Corpo : quadro 40x40mm in alluminio anodizzato
- Montaggio : in ogni posizione con filettatura 1/4" BSPF
- Temperatura d'impiego : da - 20°C a + 80°C
- Frequenza di commutazione : 120 cicli/min
- Precisione d'intervento: ±2% del F.S. a 20°C.
- Valore fisso d'isteresi: - 10% del F.S. a 20°C.
- Peso: 0,35 Kg
- Vita meccanica: 10⁶ cicli a 70 bar a 20°C
- Caratteristiche elettriche:
 - carico max: 5 Ampère a 250 Volt AC
 - 0.25 Ampère a 125 Volt DC
 - (vedi anche pagina dedicata)
 - contatti in scambio NA e NC
 - connessione elettrica secondo norme DIN 43650
 - protezione elettrica secondo norme DIN 40050: IP65

Garanzia: vedi pagina dedicata

Parti di ricambio : vedi pagina dedicata

Disponibile :

- guarnizioni in VITON - EPDM - PTFE
- microinterruttori con contatti in oro
- Connettori elettrici con segnale luminoso d'inserzione
- Connettore M12 in accordo con IEC60947-5-2
- K51X: parti a contatto fluido in Acciaio Inox

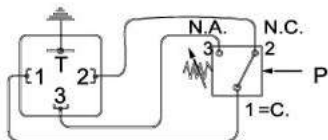

K51

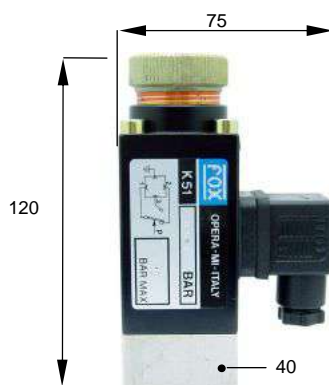

K51/P

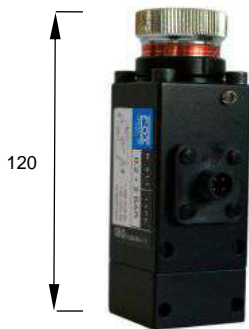

K51/PM12

Adjustable pressure switch "K51" series with membrane execution are dedicated for use at low pressure applications where high accuracy and repeatability are requested. Activates a micro-switch to achieve a predetermined pressure value, the preset pressure is set by turning the knob with graduated index or, in the economical version, the adjustment screw placed at the top of the instrument. Both systems are supplied with a device permits locking the desired set pressure. Mechanical stops protect both the spring and the micro-switch from over pressurization.

Technical Features:

- Body : square 40x40mm in anodized aluminium
- Assembly: in every position with 1/4" BSPF threaded port
- Working temperature: from - 20°C to + 80°C
- Switching frequency: 120 cycles/min
- Switching accuracy: ± 2% of the end of scale to 20°C
- Fixed hysteresis value: - 10% of the end of scale at 20°C

Weight: 0,35 Kg

Mechanical life: 10⁶ cycles at 70 bar at 20°C

Electric Features:

- Maximum load: 5 Ampère at 250 Volt AC
- 0.25 Ampère at 250 Volt DC
- (see dedicated page)
- Exchange contact NO and NC
- Electric connection according to DIN 43650
- Electric protection according to DIN 40050: IP65

Warranty: see dedicated page

Spare parts: see dedicated page

Also available :

- Seal in VITON - EPDM - PTFE
- Microswitch with gold plated contact
- Electric connector with light signal of insertion
- Connector M12 according to IEC60947-5-2
- K51X with fluid port connection in Stainless Steel



ESEMPIO D'ORDINE - HOW TO ORDER

ESEMPIO D'ORDINE - HOW TO ORDER											
K5..											
Tipo	Campo di regolazione	Esecuzione	P Max	Materiale della connessione	Connessione idraulica	Tipo di membrane	Tipo di Microinterruttore	Taratura	Condizione	Tipologia di esecuzione	Tipologia di connessione elettrica
Type	Switching pressure range	Execution	P Max	Connection material	Hydraulic Connection	Seal Type	Microswitches Type	Preset value	Condition	Type of Execution	Type of electric connection
	Bar		Bar		Unica			Bar			
K51.1	0.2 > 2	Membrana Membrane	12	X AISI316L se omissio indica corpo in alluminio anodizzato	1/4" BSP femmina female	V VITON T PTFE se omissio indica NBR if omitted means NBR	G Contatti dorati Gold plated contacts se omissio indica contatti standard if omitted means standard contacts	Indicare il valore <u>se desiderato</u> impostato in fabbrica Indicate the value <u>if you want the pressure switch already preset</u> in factory	D Indica taratura in discesa di pressione means falling pressure setting U taratura in salita di pressione means rising pressure setting	P Esecuzione con pomolo di regolazione graduato execution with adjustable graduate knob Se omissio indica versione standard if omitted means standard version	M4 Connettore con Segnale luminoso d'inserzione Connector with 24V led M12 Connessione Connection M12x1 (Connettore femmina escluso) (Female connector excluded) se omissio indica esecuzione standard if omitted means standard execution
K51.2	0.5 > 5										
K51.3	1 > 10										
K51.4	3 > 15										

I pressostati elettronici serie "X5" permettono la commutazione di un contatto in scambio al raggiungimento di un valore di pressione predeterminato ed alla regolazione del valore d'isteresi. Il punto di intervento di massima e minima pressione viene trovato agendo su n. 4 tasti posti sulla parte alta dello strumento protetti da un apposito tappo. Il connettore trasparente con LED luminoso bicolore verde/rosso, indica lo stato della soglia d'allarme. Lo strumento, totalmente allo stato solido, è completamente privo di parti dinamiche.

Caratteristiche Tecniche:

Corpo: quadro 30x30mm in alluminio anodizzato

Montaggio: in ogni posizione

Parti a contatto fluido: in acciaio inox AISI 316L con sensore ceramico e guarnizione di tenuta NBR incorporata.

Montaggio: in ogni posizione

Temperatura d'impiego: da - 20°C a + 70°C

Frequenza di commutazione: 120 cicli/min

Punto d'intervento: regolabile tramite 4 tasti protetti da tappo di sicurezza

Precisione d'intervento: ± 1,5% del F.S. a 20°C.

Valore d'isteresi: regolabile tra il 2% ed il 90% del valore impostato

Peso: 0,2 Kg

Vita Meccanica: 5x10⁶ cicli a 20°C

Caratteristiche Elettriche:

- Carico Max: 0,5 Amp
- Contatti in scambio NA ed NC
- Attacco elettrico secondo norme DIN 43650
- Protezione elettrica secondo norme DIN40050: IP65
- Consumo medio: 20 mA

Garanzia: vedi pagina dedicata

Parti di ricambio: vedi pagina dedicata

Istruzioni per l'utilizzo: vedi pagina dedicata

Disponibile:

- Connettore elettrico M4 con segnale luminoso d'inserzione
- Esecuzione con connettore elettrico M12x1



Pronto per la regolazione
Ready to be adjusted



Con Protezione Installata
With installed protection



Vista inferiore
Bottom view

"X5" electronic pressure switches permit the actuation of an exchange contact upon reaching a value of pressure predetermined and to the regulation of the hysteresis value. The operating point of minimum and maximum pressure is found acting on n. 4 buttons placed on the top of the instrument, protected by a plug. The connector with transparent bi-colour LED light green/red, indicate the status of the alarm threshold. The instrument, totally solid state, is completely deprived of electromechanical or dynamic parts.

Technical features:

Body: 30x30 mm square in anodised aluminium

Assembly: in every position

Fluid connection port: in AISI 316L stainless steel with ceramic sensor and incorporate seal in NBR

Working temperature: from - 20°C to + 70°C

Switching frequency: 120 cycles/min

Operating point: adjustable with 4 keys protected by a safety cap

Switching accuracy: ± 1,5% of the end of scale to 20°C

Hysteresis value: adjustable gap between 2% and 90% of the preset value

Weight: 0,2 Kg

Mechanical life: 5x10⁶ cycles at 20°C

Electric Features:

- Maximum load: 0,5 Amp
- Exchange contacts NO and NC
- Electric connection according to DIN 43650
- Electric protection according to DIN 40050:IP65
- Medium consumption: 20 mA

Warranty: see dedicated page

Spare parts: see dedicated page

Instructions for use : see dedicated page

Also available:

- Electric connector M4 with light signal of insertion
- Execution with a M12x1 electric contact

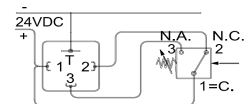

ESEMPIO D'ORDINE / HOW TO ORDER

X5.		/ 2		/ 2		/	
Tipo	Campo di regolazione	P Max	Connessione Idraulica	Taratura Pressione Max	Taratura Pressione Min	Tipologia Esecuzione	Tipologia Connessione elettrica		
Type	Switching Pressure range	P Max	Hydraulic Connection	Max. Pressure Preset value	Min. Pressure Preset value	Type of Execution	Type of Electric Connection		
	Bar	Bar	Unica / Only	Bar	Bar				
X50	0 > 5	12	1/4" BSP femmina female	Indicare il valore <u>se desiderato</u> impostato in fabbrica	Indicare il valore <u>se desiderato</u> impostato in fabbrica	12V Versione speciale (se omissa indica versione standard) Special Execution (if omitted means standard execution)	M12 Connessione Connessione M12x1 (Connettore femmina escluso) / (Female connector excluded) M4 Connettore elettrico M4 con segnale luminoso d'inserzione / Electric connector M4 with light signal of insertion se omissa indica esecuzione standard if omitted means standard execution		
X51	0 > 10	25							
X52	0 > 20	50							
X53	0 > 50	120							
X54	0 > 100	250							
X55	0 > 200	500							
X59	0 > 400	600							

I pressostati elettronici serie "KL5" permettono la commutazione di un microinterruttore elettronico al raggiungimento di un valore di pressione predeterminato ed alla regolazione del valore d'isteresi di re-inserzione regolabile su tutta la scala. Il punto di intervento massimo viene trovato agendo sul tasto "+MAX" di destra posto sopra lo strumento; per diminuire il valore si agisce sul tasto "-MAX". Il punto di intervento di minima pressione (isteresi) viene trovato agendo sui tasti di sinistra dello strumento (MIN). Il Led rosso, posto sopra i tasti di settaggio, s'illumina ogni qualvolta un tasto venga correttamente premuto. Il Led alloggiato nel connettore, inizialmente verde, segnala l'intervento del relé divenendo rosso. Lo strumento, totalmente allo stato solido, è completamente privo di parti elettromeccaniche o dinamiche.

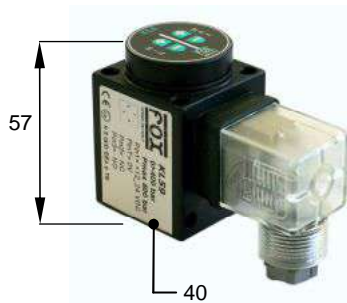

"KL5" electronic pressure switches permit the actuation of an electronic micro-switch upon reaching a predetermined pressure setting and to the adjustable hysteresis value of re-listing adjustable full-scale. The maximum operating point is found acting on the right button "+MAX" put on top of the instrument; to decrease the value acting on the button "-MAX". The minimum pressure operating point (hysteresis) is found by acting on the keys to the left of the instrument (MIN). The red Led, located above the keyboard settings, will be illuminated once that the key is correctly pushed. The Led housing in the connector, initially green, signal the operating of the relay becoming red. The instrument, completely solid state, is completely devoid of parts or electromechanical dynamics.

Caratteristiche Tecniche:

- Corpo:** in alluminio anodizzato
- Parti a contatto fluido:** in acciaio inox316, sensore ceramico e guarnizione di tenuta in NBR
- Montaggio:** in ogni posizione con filettatura da 1/4" BSPF o flangiato Cetop senza necessità di adattatori
- Temperatura d'impiego:** da -20°C a +80°C
- Frequenza di commutazione:** 200 cicli/min
- Precisione d'intervento:** ± 1% del F.S. alla temperatura di 20°C
- Valore d'isteresi:** intervallo regolabile tra il 2% e il 90% del valore impostato. Isteresi minima 2 Bar
- Abbassando la pressione massima se si raggiunge il valore della pressione minima in automatico quest'ultima viene abbassata mantenendo l'isteresi minima.

Peso: 0,3 Kg

Vita Meccanica: 10x10⁶ cicli a 20°C

Caratteristiche Elettriche:

- Tensione d'alimentazione standard: Da 12 a 24 Volt
- Attacco elettrico: secondo norme DIN 43650
- Protezione elettrica: secondo norme DIN 40050: IP 65
- Massimo carico sui contatti: 0,5 Amp
- Consumo medio: 20 mA
- Memoria non volatile EEPROM

Garanzia: vedi pagina dedicata

Parti di ricambio: vedi pagina dedicata

Istruzioni per l'utilizzo: vedi pagina dedicata

A richiesta:

- esecuzioni per utilizzo fino a 700 bar
- esecuzioni con campo di regolazione -1>0 bar
- esecuzione con attacco elettrico per connettore M12 in accordo alla IEC60947-5-2

KL5

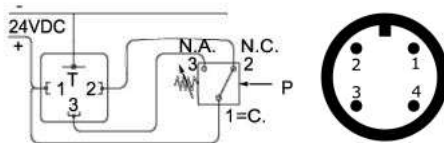

CONNESSIONI ELETTRICHE / ELECTRIC CONNECTION		
Esecuzione / Execution	M4	M12
Alimentazione / Power supply	12-24 VDC	12-24 VDC
Alimentazione / Power supply	Pin 1	Pin 1
GND	Pin T	Pin 3
NC	Pin 2	Pin 2
NO	Pin 3	Pin 4

Technical features:

- Body:** in anodised aluminium
- Fluid connection port:** in AISI316 with ceramic sensor and NBR seal
- Assembly:** in every position with 1/4" BSPF threaded port or Cetop flanged without needs adaptors
- Working temperature:** from -20°C to +80°C
- Switching frequency:** 200 cycles/min
- Switching accuracy:** ± 1% of the end of scale at 20°C
- Hysteresis value:** adjustable gap between the 2% and the 95% of the settled value
Hysteresis Minimum 2 Bars
Lowering the maximum pressure if you reach the minimum pressure in the latter is lowered automatically maintaining the minimum hysteresis
- Weight:** 0,3 Kg
- Mechanical life:** 10x10⁶ cycles at 20°C

Electric Features:

- Standard power supply: From 12 to 24 Volt
- Electric connection according to DIN 43650
- Electric protection according to DIN 40050: IP65
- Maximum contact load: 0,5 Amp
- Medium consumption : 20 mA
- Involatile memory: EEPROM

Warranty: see dedicated page

Spare parts: see dedicated page

Instructions for use : see dedicated page

On request:

- execution for working pressure until 700 bar
- execution with regulation range -1>0 bar
- execution with M12 electric contact for connector in accordance with IEC60947-5-2

ESEMPIO D'ORDINE / HOW TO ORDER

ESEMPIO D'ORDINE / HOW TO ORDER						
KL5.			/	/	/	/...
Tipo	Campo di regolazione	P Max	Connessione Idraulica	Taratura P max	Taratura P min	Connessione elettrica
Type	Switching Pressure range	P Max	Hydraulic Connection	P max Preset value	P min Preset value	Electric connection
	Bar	Bar	Unica	Bar	Bar	
KL50	0 > 5	15	1/4" BSP femmina o collegamento a pannello Cetop senza bisogno di adattatori 1/4" BSP female or connection to a Cetop panel without any adaptors	Indicare il valore se desiderato impostato in fabbrica Indicate the value if you want the pressure switch already preset in factory	Indicare il valore se desiderato impostato in fabbrica Indicate the value if you want the pressure switch already preset in factory	M12 Connessione Connessione M12x1 (Connettore femmina escluso) (Female connector excluded) se omissa indica esecuzione standard if omitted means standard execution
KL51	0 > 10	25				
KL52	0 > 20	50				
KL53	0 > 50	120				
KL54	0 > 100	200				
KL55	0 > 200	500				
KL59	0 > 400	600				

Il pressostato "FX5" permette la regolazione di due soglie di allarme. Il pressostato è fornito di una porta seriale che permette la comunicazione con un computer. Attraverso la connessione seriale è possibile controllare totalmente il pressostato con un software dedicato, con il quale si può impostare da pc due soglie d'intervento con isteresi regolabile, modificare ciascun contatto in NA oppure in NC in funzione dell'applicazione, impostare l'isteresi in modo indipendente e visualizzare l'andamento della pressione in tempo reale sullo schermo. Il sistema di accesso con password inoltre garantisce la massima sicurezza da modifiche inattese dei parametri di funzionamento. I fori passanti permettono il montaggio in ogni posizione e con flangia Cetop. Al termine del setup il tappo di protezione consente di isolare la porta seriale da agenti esterni.



Connessione seriale al pc per l'impostazione dei parametri
Serial connection to pc for operative parameters setup



Protezione della porta da agenti esterni
Protection of the port from external agents

Caratteristiche tecniche:

Corpo: corpo quadro 40x40 in alluminio anodizzato, con parti a contatto fluido in acciaio inossidabile AISI316, sensore ceramico e guarnizione di tenuta in NBR

Montaggio: in ogni posizione con filettatura da 1/4" BSP o flangiato Cetop senza necessità di adattatori

Peso: 0,26 kg

Temperatura d'impiego: da - 20° C a + 80° C

Frequenza di commutazione: 200 cicli/min

Precisione d'intervento: 1% del F.S. alla temperatura di 20° C

Campo di regolazione della soglia: da 1% al 100% del valore di fondo scala

Valore d'isteresi: impostabile a piacere su tutta la scala

Vita Meccanica: 10x10⁶ cicli a 20° C

Caratteristiche Elettriche:

- Tensione d'alimentazione: 12 ÷ 24 VDC
- Attacco elettrico M3 - M12
- Protezione elettrica secondo norme CEI EN 60529:IP65
- Massimo carico sui contatti: 0,5 A
- Consumo medio: <50 mA
- Emissioni ed immunità di interferenza secondo norme EN 61.326

Garanzia: vedi pagina dedicata

Parti di ricambio: vedi pagina dedicata

The "FX5" pressure switch allows the regulation of two alarm thresholds. This pressure switch is provided with a serial port allowing the communication with a computer. Through the serial connection is it possible to entirely control the pressure switch with a dedicated software, whereby the operator can set from pc two alarm thresholds with adjustable hysteresis, change each output contacts into NO or NC depending on the application, adjust the hysteresis independently and display the value pattern of pressure in real time on the screen. The access system with password also ensures the maximum safety from unexpected changes of the operating parameters. Through holes allow the mounting in every position and with Cetop flange. Once setup is done, the protection cap allows the isolation of the serial port from external agents.

Technical features:

Body: square body 40x40 in anodized aluminium; parts in contact with the fluid are in stainless steel AISI316; sensor is ceramic and seal in NBR

Assembly: in every position through 1/4" BSP thread connection or Cetop flanged without need for adapters

Weight: 0,26 kg

Working temperature: from -20° C to +80° C

Switching frequency: 200 cycles/min

Switching accuracy: 1% of full scale at 20° C

Range of the adjustment: from 1% to 100% of full scale

Hysteresis value: adjustable over the whole scale

Mechanical life: 10x10⁶ cycles at 20° C

Electric Features:

- Power supply: 12 ÷ 24 VDC
- Electric connection M3 - M12
- Electric protection according to CEI EN 60529:IP65
- Maximum load: 0,5 A
- Medium consumption: <50 mA
- Interference emission and immunity according to EN 61.326

Warranty: see dedicated page

Spare parts: see dedicated page

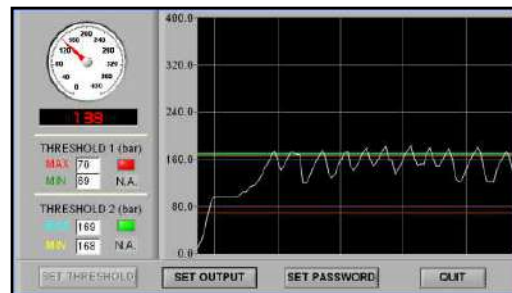

Software per la visione e le impostazioni
Software for display and settings

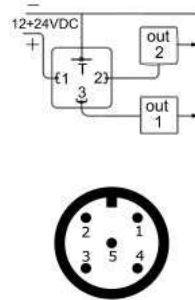

Connessioni elettriche Electric connection		
Esecuzione Execution	M3	M12
Alimentazione Power supply	12÷24 VDC	12÷24 VDC
Alimentazione + Power supply +	Pin 1	Pin 1
GND	Pin T	Pin 3
Output 1	Pin 3	Pin 2
Output 2	Pin 2	Pin 4

ESEMPIO D'ORDINE / HOW TO ORDER

FX5.					
Tipo	Campo di regolazione	P Max	Pre-taratura P1 max	Pre-taratura P2 max	Connessione elettrica
Type	Switching pressure range	P Max	Pre-setting P1 max	Pre-setting P2 max	Electric connection
	Bar	Bar			
FX50.1	0 > 2	7.5	<p>A richiesta del cliente: indicare il valore desiderato di taratura della prima soglia di allarme P1 max / P1 min</p> <p>On customer's request: indicate the desired value of pre-setting for the first alarm threshold P1 max / P1 min</p>	<p>A richiesta del cliente: indicare il valore desiderato di taratura della seconda soglia di allarme P2 max / P2 min</p> <p>On customer's request: indicate the desired value of pre-setting for the second alarm threshold P2 max / P2 min</p>	<p>M12</p> <p>Connessione M12x1 Connection M12x1</p> <p>Connettore femmina escluso Female connector excluded</p> <p>Se omissso indica esecuzione standard If omitted indicates standard execution</p>
FX50	0 > 5	12			
FX51	0 > 10	25			
FX52	0 > 20	50			
FX53	0 > 50	120			
FX54	0 > 100	250			
FX55	0 > 200	500			
FX59	0 > 400	600			

Il pressostato elettronico "KLV5" permette la regolazione di due soglie d'intervento con isteresi regolabile. Semplice ed intuitivo nella programmazione la nuova serie è dotata di display frontale a tre cifre per il settaggio e la lettura della pressione di lavoro. Lo strumento può essere richiesto prestatato di fabbrica o facilmente impostato seguendo le istruzioni allegate.

Caratteristiche Tecniche:

Corpo: in alluminio anodizzato, con parti a contatto fluido in acciaio inox AISI316 sensore ceramico e guarnizione di tenuta in NBR connessione idraulica 1/4" BSPF

Montaggio: in ogni posizione. Montaggio a pannello tramite 2 fori passanti Ø5 mm - interasse 31 mm

Peso: 0.43 Kg

Display: n° 3 digit da 7.6 mm

Temperatura d'impiego: da - 20°C a + 80°C

Frequenza di commutazione: 200 cicli/min

Precisione d'intervento: 1% del F.S. alla temperatura di 20°C

Campo di regolazione della soglia: da 1% al 100% del valore di fondo scala

Valore d'isteresi: impostabile a piacere su tutta la scala

Vita Meccanica: 10x10⁶ cicli a 20°C

Caratteristiche Elettriche:

- Tensione d'alimentazione: 10 > 30 VDC
- Attacco elettrico M12x1 o DIN30x30(4 pin)
- Protezione elettrica secondo norme CEI EN 60529: IP 65
- Massimo carico sui contatti: 0,5 Amp
- Consumo medio: < 50 mA
- emissioni ed immunità di interferenza secondo norme EN 61.326

Garanzia: vedi pagina dedicata

Parti di ricambio: vedi pagina dedicata

Nota : Connettore M12 femmina non incluso

Su richiesta: Esecuzione con display in PSI



KLV5 - M3



KLV5 - M12

CONNESSIONI ELETTRICHE / ELECTRIC CONNECTION		
Esecuzione / Execution	M3	M12
Alimentazione / Power supply	12-24 VDC	12-24 VDC
Alimentazione + Power supply +	Pin 1	Pin 1
GND	Pin T	Pin 3
NC	Pin 2	Pin 2
NA	Pin 3	Pin 4

Esecuzione - Execution			
	B	C	D
Pin2	→	→	→
Pin1	→	→	→

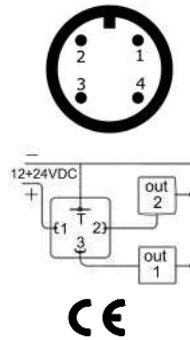

"KLV5" electronic pressure switches permit the regulation of two operating points with adjustable hysteresis. Simple and intuitive in the programming, the new series is equipped by frontal display for setting and control of the working pressure. The instrument can be ordered preset by factory or easily set up according to the instructions.

Technical features:

Body: in anodized aluminium, with fluid contact parts in inox steel AISI316, ceramic sensor and NBR seal Hydraulic connection 1/4" BSPF

Assembly: in every position. Panel assembly with 2 through holes Ø5 mm - 31 mm centre-to-centre

Weight: 0.43 Kg

Display: n° 3 digits of 7.6 mm

Working temperature: from -20°C to +80°C

Switching frequency: 200 cycles/min

Switching accuracy: 1% of the end of scale to 20°C

Range of the adjustment: from 1% to 100% of the end of scale value

Hysteresis value: adjustable gap between all range of scale

Mechanical life: 10x10⁶ cycles at 20°C

Electric Features:

- Power supply: 10 > 30 VDC
- Electric connection M12x1or DIN30x30 (4pin)
- Electric protection according to CEI EN 60529:IP65
- Maximum contact load: 0,5 Amp
- Medium consumption: <50 mA
- Interference emission and interference immunity according to EN 61.326

Warranty: see dedicated page

Spare parts: see dedicated page

Note : M12 female connector not included

Optional: Version with display in PSI

ESEMPIO D'ORDINE / HOW TO ORDER

<u>KLV5.</u>			<u>.</u>	<u>.</u>	<u>/ ..</u>
Tipo	Campo di regolazione	P Max	Esecuzione	Segnale in uscita	Connessione elettrica
Type	Switching pressure range	P Max	Execution	Output signal	Electric Connection
	Bar	Bar			
KLV50.1	0 > 2	7.5	B Contatti separati: Aperto + Chiuso NA+NC <i>Separated contacts: Open + Closed NO+NC</i>	2 Indica / means 4-20 mA Se omissso indica esecuzione standard <i>If omitted indicates standard execution</i>	M12 Connessione Connection M12x1 (Connettore femmina escluso) (Female connector excluded)
KLV50	0 > 5	12			
KLV51	0 > 10	25			
KLV52	0 > 20	50	C Contatti chiusi: Chiuso + Chiuso NC+NC <i>Closed contacts: Closed + Closed NC+NC</i>	Se omissso indica esecuzione standard <i>If omitted indicates standard execution</i>	Se omissso indica esecuzione standard <i>If omitted indicates standard execution</i>
KLV53	0 > 50	120			
KLV54	0 > 100	250			
KLV55	0 > 200	500	D Contatti aperti: Aperto + Aperto NA+NA <i>Open contacts: Open +Open NO+NO</i>	Se omissso indica esecuzione standard <i>If omitted indicates standard execution</i>	Se omissso indica esecuzione standard <i>If omitted indicates standard execution</i>
KLV59	0 > 400	600			
KLV59.6	0 > 600	800			

Il pressostato elettronico "FL5" permette la regolazione di due soglie d'intervento con isteresi regolabile. Semplice ed intuitivo nella programmazione la nuova serie è dotata di display frontale a tre cifre per il settaggio e la lettura della pressione di lavoro. Lo strumento può essere richiesto preformato di fabbrica o facilmente impostato seguendo le istruzioni allegate.

Caratteristiche Tecniche:

Corpo: in alluminio anodizzato, con parti a contatto fluido in acciaio inox AISI316 sensore ceramico e guarnizione di tenuta in NBR connessione idraulica 1/4" BSPF

Montaggio: in ogni posizione. Montaggio a pannello tramite 2 fori passanti Ø5 mm - interasse 31 mm

Peso: 0.35 Kg

Display: n° 3 digit da 7.6 mm

Temperatura d'impiego: da - 20°C a + 80°C

Frequenza di commutazione: 200 cicli/min

Precisione d'intervento: 1% del F.S. alla temperatura di 20°C

Campo di regolazione delle soglie: da 1% al 100% del valore di fondo scala

Valore d'isteresi: impostabile a piacere su tutta la scala

Vita Meccanica: 10x10⁶ cicli a 20°C

Caratteristiche Elettriche:

- Tensione d'alimentazione: 10 > 30 VDC
- Attacco elettrico M12x1 o DIN30x30(4 pin)
- Protezione elettrica secondo norme CEI EN 60529: IP 65
- Massimo carico sui contatti: 0,5 Amp
- Consumo medio: < 50 mA
- emissioni ed immunità di interferenza secondo norme EN 61.326

Garanzia: vedi pagina dedicata

Parti di ricambio: vedi pagina dedicata

Nota : Connettore M12 femmina non incluso

Su richiesta: Esecuzione con display in PSI



FL5 - M3



FL5 - M12

CONNESSIONI ELETTRICHE / ELECTRIC CONNECTION		
Esecuzione / Execution	M3	M12
Alimentazione / Power supply	12-24 VDC	12-24 VDC
Alimentazione + Power supply +	Pin 1	Pin 1
GND	Pin T	Pin 3
NC	Pin 2	Pin 2
NA	Pin 3	Pin 4

Esecuzione - Execution			
	B	C	D
Pin2	→ •	→ •	→ •
Pin1	→ •	→ •	→ •

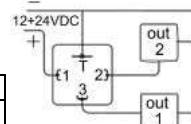

"FL5" electronic pressure switches permit the regulation of two operating points with adjustable hysteresis. Simple and intuitive in the programming, the new series is equipped by frontal display for setting and control of the working pressure. The instrument can be ordered preset by factory or easily set up according to the instructions.

Technical features:

Body: in anodized aluminium, with fluid contact parts in inox steel AISI316, ceramic sensor and NBR seal Hydraulic connection 1/4" BSPF

Assembly: in every position. Panel assembly with 2 through holes Ø5 mm - 31 mm centre-to-centre

Weight: 0.35 Kg

Display: n° 3 digits of 7.6 mm

Working temperature: from -20°C to +80°C

Switching frequency: 200 cycles/min

Switching accuracy: 1% of the end of scale to 20°C

Range of the adjustment: from 1% to 100% of the end of scale value

Hysteresis value: adjustable gap between all range of scale

Mechanical life: 10x10⁶ cycles at 20°C

Electric Features:

- Power supply: 10 > 30 VDC
- Electric connection M12x1or DIN30x30 (4pin)
- Electric protection according to CEI EN 60529:IP65
- Maximum contact load: 0,5 Amp
- Medium consumption: <50 mA
- Interference emission and interference immunity according to EN 61.326

Warranty: see dedicated page

Spare parts: see dedicated page

Note : M12 female connector not included

Optional: Version with display in PSI

ESEMPIO D'ORDINE / HOW TO ORDER

FL5			∩	∩	/ ∩∩
Tipo	Campo di regolazione	P Max	Esecuzione	Segnale in uscita	Connessione elettrica
Type	Switching pressure range	P Max	Execution	Output signal	Electric Connection
	Bar	Bar	Materiale / Material		
FL50.1	0 > 2	7.5	B Contatti separati: Aperto + Chiuso NA+NC <i>Separated contacts: Open + Closed NO+NC</i>	2 Indica / means 4-20 mA	M12 Connessione Connection M12x1 (Connettore femmina escluso) (Female connector excluded)
FL50	0 > 5	12			
FL51	0 > 10	25	C Contatti chiusi: Chiuso + Chiuso NC+NC <i>Closed contacts: Closed + Closed NC+NC</i>	Se omissio indica esecuzione standard <i>If omitted indicates standard execution</i>	Se omissio indica esecuzione standard <i>If omitted indicates standard execution</i>
FL52	0 > 20	50			
FL53	0 > 50	120	D Contatti aperti: Aperto + Aperto NA+NA <i>Open contacts: Open +Open NO+NO</i>		
FL54	0 > 100	250			
FL55	0 > 200	500			
FL59	0 > 400	600			
FL59.6	0 > 600	800			



PRESSOSTATO ELETTRONICO VISUALIZZATO ELECTRONIC PRESSURE SWITCH DISPLAYED

FL4

I pressostati elettronici serie "FL4", progettati per l'impiego nel settore della pneumatica, permettono la commutazione di due contatti separati al raggiungimento di due distinti valori di pressione impostabili da display con possibilità di settare separatamente anche il valore di riarmo. Disponibili a richiesta dotati di maschera protettiva e sistema di fissaggio a pannello, i pressostati "FL4" grazie alle dimensioni molto contenute e al display a tre digit e mezzo costituiscono un prodotto molto versatile ed adatto alla maggior parte delle applicazioni con aria, gas non corrosivi e non combustibili.

Caratteristiche Tecniche:

Parti a contatto fluido: in alluminio

Montaggio: in ogni posizione con filettatura da 1/8" BSPF posteriore o radiale

Ingombro massimo: L 31mm x H 31mm x P 36mm

Temperatura d'impiego: da 0°C a + 50°C

Tempo di risposta: <2.5 ms

Precisione d'intervento: <± 2% F.S ±1 digit a 20°C

Valore d'isteresi: regolabile manualmente tra l'1% e il 10% della pressione tarata o impostabile automaticamente ad un valore pari a circa il 3% del fondo scala

Uscita analogica (su richiesta) : 1-5 V < ± 2.5%

Linearità uscita analogica: ± 1% del F.S. alla temperatura di 20°C

Peso: 0,135 Kg

Vita Meccanica: 5x10⁶ cicli a 20°C

Caratteristiche Elettriche:

- Tensione d'alimentazione standard: 12-24 V DC ± 10%
- Protezione elettrica: secondo norme DIN 40050:IP 40
- Massimo carico sui contatti: 80 mA
- Consumo medio: 55 mA
- Display: 3 digit + ½ a sette segmenti
- Uscita segnale: PNP
- Protezione contro cortocircuiti

Unità di misura: kPa, MPa, Bar, Psi.

Connessione elettrica: cavo antiolio con 5 conduttori

Collegamenti Elettrici:

- Marrone: DC +
- Blu: DC -
- Nero: OUT 1
- Bianco: OUT 2

Disponibile: uscita analogica 1>5 Volt

Garanzia: vedi pagina dedicata

Parti di ricambio: vedi pagina dedicata

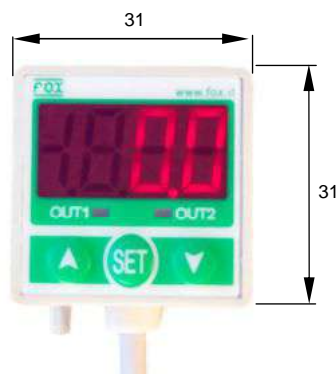

FL4



Supporto per fissaggio a parete e protezione antigraffio a richiesta (non incluso da ordinare come accessorio)
Panel fastener and scratch protection (not enclosed to order separately as an accessory)

The electronic pressure switch "FL4" series, designed for pneumatic use, allow the commutations of two separate electronic micro-switches once two different preset pressure values are reached, with the possibility to set separately also the reset value. Supply with protective mask and panel fastener, this pressure switch thanks to small dimensions and to three and a half digit display is a product right for many applications with air, not corrosive and not combustible gas.

Technical Features:

Fluid connection parts: in aluminium

Installation position: in every position with rear or radial 1/8" BSPF thread pitch

Max external dimensions: L 31mm x H 31mm x P 36mm

Working temperature: da 0°C a + 50°C

Reply time: <2.5 ms

Switching accuracy: < ± 2% of the end of scale ± 1 digit (to 20°C)

Hysteresis value: manual adjustable gap between 1% and 10% of the settled pressure value and automatic setting gap about 3% of scale limit

Analog signal (on request) : 1-5 V < ± 2.5%

Linearity of analog signal: ± 1% of the end of scale to 20°C

Weight: 0,135 Kg

Mechanical life: 5x10⁶ cycles to 20°C

Electric features:

- Standard power supply: 12-24 VDC ± 10%
- Electric protection: in according with DIN 40050: IP40
- Maximum load on contacts: 80 mA
- Medium consumption: 55 mA
- Display: 3 digit + ½ with 7 signals
- Signal exit: PNP
- Protection against short-circuit

Measure units: kPa, MPa, Bar, Psi.

Electric connection: anti-oil lead with 5 conductors

Electric connection:

- Brown: DC +
- Blue: DC -
- Black: OUT 1
- White: OUT 2

Also available: analogical exit 1>5 Volt

Warranty: see dedicated page

Spare parts : see dedicated page

ESEMPIO D'ORDINE / HOW TO ORDER

ESEMPIO D'ORDINE / HOW TO ORDER								
FL..			/ ±		/ ±		/ ±	
Tipo	Campo di regolazione	P Max	Connessione Idraulica	Taratura P1 max	Taratura P1 min	Taratura P2 max	Taratura P2 min	Protezioni e supporti
Type	Switching pressure range	P Max	Hydraulic connection	Preset P1 max	Preset P1 min	Preset P2 max	Preset P2 min	Protections and support
	Bar	Bar	Unica	Bar	Bar	Bar	Bar	
FLW4	-1 > 1	5	1/8" BSP Femmina / female	Indicare il valore <u>se desiderato</u> impostato in fabbrica	Indicare il valore <u>se desiderato</u> impostato in fabbrica	Indicare il valore <u>se desiderato</u> impostato in fabbrica	Indicare il valore <u>se desiderato</u> impostato in fabbrica	<p>S</p> <p>Per ordinare il supporto metallico <i>To order the metallic support</i></p>
FL41	0 > 10	15		Indicare il valore <u>if you want</u> the pressure switch already preset in factory	Indicare il valore <u>if you want</u> the pressure switch already preset in factory	Indicare il valore <u>if you want</u> the pressure switch already preset in factory	Indicare il valore <u>if you want</u> the pressure switch already preset in factory	<p>P</p> <p>Per ordinare schermo di protezione per montaggio a pannello <i>to order the protection shield for mounting on panel</i></p> <p>Se ommesso indica esecuzione standard <i>if omitted means standard execution</i></p>

I pressostati elettronici serie "KD5" e "ATR141" funzionano in abbinamento ai segnali d'ingresso 4-20mA o 0-10Volts. La loro funzione è quella di visualizzare in continuo il valore della pressione o temperatura con la possibilità di settare soglie d'allarme. Il montaggio per entrambi è a pannello per quadri elettrici per la serie ART141 mentre per la serie KD5 con grado di protezione IP65 può essere installata su pannelli con foratura diametro 63mm in alternativa ai tradizionali manometri. La serie KD5 può anche misurare la differenza tra due segnali 4-20mA



KD5

Caratteristiche Tecniche KD5

Corpo: in alluminio anodizzato
 Montaggio: a pannello in foro da 63 mm
 Ingombro massimo: - quadrante Ø 77mm
 - profondità 70mm
 Temperatura d'impiego: da - 20° C a + 70° C
 Display: n° 4 cifre da 13 mm
 Linearizzazione: 9 punti di controllo
 Visualizzazione: da -999 a 9999
 Punto decimale: programmabile
 Peso: 0,13 Kg
 Vita Meccanica: 2x10⁶ cicli a 20° C

The electronic pressure switches series "KD5" and "ATR141" work in conjunction with the input signals 4- 20mA or 0> 10Volts. Their function is to continuously display the value of pressure or temperature with the possibility to set alarm thresholds. The installation for both is a panel for electrical panels for the series ART141 while for the series KD5 with IP65 degree of protection can be installed on panels with drilling diameter 63mm instead of the traditional gauges. The series KD5 can also measure the difference between two signals 4- 20mA

Technical Features KD5

Body : in anodized aluminium
 Assembly: fixed to panel with hole of 63 mm
 Maximum dimensions: - quadrant Ø 77mm
 - depth 70mm
 Working temperature: from -20° C to +70° C
 Display: n° 4 numbers of 13 mm
 Linearization: 9 control points
 Visualization: from -999 to 9999
 Decimal point: programmable
 Weight: 0,13 Kg
 Mechanical life: 2x10⁶ cycles at 20° C

Caratteristiche Tecniche ATR141

Corpo: in ABS
 Montaggio: a pannello dimensioni 72x36 mm
 Ingombro massimo: 60mm di profondità
 Soglie di allarme: n° 2 con contatti in scambio e comando allarme SSR
 Temperatura d'impiego: da 0° C a + 40° C
 Display: n° 4 cifre
 Visualizzazione: da 0 a 9999
 Punto decimale: programmabile
 Peso: 0,07 Kg



ATR141

Technical Features ATR141

Body: in ABS
 Assembly: fixed panel dimension 72 x 36mm
 Maximum dimensions: 60 mm of depth
 Adjustable alarms: n° 2 with exchange contacts and SSR output alarm
 Working temperature: from 0° C to +40° C
 Display: n° 4 numbers
 Visualization: from 0 to 9999
 Decimal point: programmable
 Weight: 0,07 Kg

Garanzia: vedi pagina dedicata
 Parti di ricambio: vedi pagina dedicata
 Istruzioni per l'utilizzo: vedi pagina dedicata

ATR 142 per alimentazione da 220V
 ATR 142 for power supply 220V



Warranty: see dedicated page
 Spare parts: see dedicated page
 Instructions for use: see dedicated page

ESEMPIO D'ORDINE / HOW TO ORDER

KD5.		/ P1max	- P1min	/ P2max	- P2min
Tipo	Campo di regolazione	Taratura P1 max	Taratura P1 min	Taratura P2 max	Taratura P2 min
Type	Switching pressure range	Preset P1 max	Preset P1 min	Preset P2 max	Preset P2 min
	bar	bar	bar	bar	bar
KD50.1	0 > 2				
KD50	0 > 5				
KD51	0 > 10				
KD52	0 > 20				
KD53	0 > 50				
KD54	0 > 100				
KD55	0 > 200				
KD59	0 > 400				
KD59.6	0 > 600				

Indicare i valori se desiderati programmati in fabbrica
 Indicate the value if you want the pressure switch already preset in factory

ESEMPIO D'ORDINE / HOW TO ORDER

ATR141		0	- 200	/ 45	- 40	/ 80	- 65
Tipo	Valore inizio scala	Valore fondo scala	Valore taratura soglia massima P1	Valore taratura soglia minima P1	Valore taratura soglia massima P2	Valore taratura soglia minima P2	
Type	Switching pressure range	Value of the end of scale	Setting Value output 1 maximum pressure	Setting Value output 1 minimum pressure	Setting Value output 2 maximum pressure	Setting Value output 2 minimum pressure	

I trasduttori di pressione della serie "TR4" emettono un segnale di corrente 4-20mA o di tensione 0-10V in uscita direttamente proporzionale al valore di pressione presente nel sistema a cui sono collegati. Sono disponibili a richiesta esecuzioni speciali con uscite:

0-5V / 0.5-5V / 1-5V / 1-10V / 10-0V / 0-20mA.

Caratteristiche Tecniche:

Corpo: in ottone nichelato o in acciaio inox

Montaggio: in ogni posizione mediante chiave da 27 mm

Parti a contatto fluido: sensore ceramico con guarnizione di tenuta NBR incorporata

Collegamento idraulico: 1/4" BSP maschio con guarnizione ISO incorporata

Temperatura d'impiego: da -20°C a +80°C

Non linearità + isteresi: < 1% del fondo scala

Deriva termica dello zero: < 3% del fondo scala da 0°C a +70°C

Peso: 0,1 Kg

Vita Meccanica: 2x10⁶ cicli a 20°C

Caratteristiche Elettriche:

- Tensione di alimentazione esecuzioni standard:
segnale **4-20 mA** 2 fili: da 11 a 28 Volt DC
segnale **0-10 Volt** 3 fili: da 11 a 28 Volt DC

- Attacco elettrico secondo norme DIN 43650
- Protezione elettrica secondo norme DIN 40050:IP65 (per M3) - IP 67 (per M12)
- Temperatura di stoccaggio: da -25°C a +90°C
- Impedenza d'ingresso: 100 Ohm

Garanzia: vedi pagina dedicata

Parti di ricambio: vedi pagina dedicata

Disponibile:

- TR4X corpo in acciaio inox
- TD4 esecuzione non amplificata
- campi di misura diversi da quelli standard
- TRW4 per pressioni inferiori a quella atmosferica con campo di misura 1bar ÷ 1bar:

4 - 20 mA: -1bar = 4mA 0bar=12mA 1bar=20mA
0 - 10 V: -1bar = 0 V 0bar = 5 V 1bar=10 V

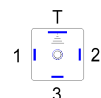

M2 e M3



M12

Esecuzione con
connessione
elettrica
M2

Execution with
M2 electric
connection



Esecuzione
con
connessione
elettrica
M3

Execution
with M3
electric
connection



Esecuzione con
connessione
elettrica
M12

Execution with
M12 electric
connection

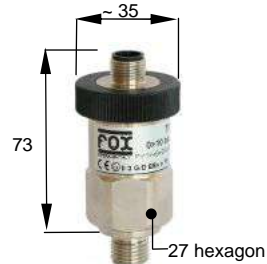

TR4../AF
Esecuzione INOX
con membrana
affacciata

TR4../AF
Stainless Steel
execution with
facing
membrane



"TR4" pressure transducer give out a current signal 4-20mA or a voltage signal 0-10V directly proportional to the pressure value present on the system to which they are connected. On request are also available special executions with output:

0-5V / 0.5-5V / 1-5V / 1-10V / 10-0V / 0-20mA.

Technical features:

Body: in nickel-plated brass or in stainless steel

Assembly: in every position by using a 27 mm screw

Wet parts: ceramic sensor with an incorporate NBR seal

Hydraulic connection: 1/4" BSP male with incorporated ISO seal

Working temperature: from -20°C to +80°C

Non linearity + hysteresis: < 1% of the end of scale

Zero thermal drift: < 3% of the end of scale from 0°C to +70°C

Weight: 0,1 Kg

Mechanical life: 2x10⁶ cycles at 20°C

Electric Features:

- Power supply standard executions:
4-20 mA signal 2 wires: from 11 to 28V DC
0-10 Volt signal 3 wires: from 11 to 28V DC

- Electric connection: according to DIN 43650
- Electric protection: according to DIN 40050:IP65 (for M3) - IP67 (for M12)
- Stacking temperature: from -25°C to +90°C
- Input impedance: 100 Ohm

Warranty: see dedicated page

Spare parts: see dedicated page

Also available:

- TR4X body in AISI 316L stainless steel
- TD4 execution not amplified
- different measurement pressure range as the standard type
- TRW4 version for pressures lower than the atmospheric one with measure range from 1bar to -1bar:
4 - 20 mA: -1bar = 4mA 0bar=12mA 1bar=20mA
0 - 10 V: -1bar = 0 V 0bar = 5 V 1bar = 10 V



CONNESSIONI ELETTRICHE/ ELECTRICAL CONNECTION		
Esecuzione/ execution	4÷20mA 2fili / 2wires	0÷10V 3 fili / 3 wires
Tensione alimentaz./ Power supply	V DC Stabilizzata	V DC Stabilized
Pin 1	Alimentazione + Power supply +	Alimentazione + Power supply +
Pin 2	Segnale/signal 4-20mA	Segnale/signal 0-10V
Pin 3	/	Alimentazione - GND
Pin T	/	/

ESEMPIO D'ORDINE / HOW TO ORDER

ESEMPIO D'ORDINE / HOW TO ORDER								
TR4								
Tipo	Campo di misura	P Max	Connessione idraulica	Materiale del corpo	Segnale in uscita	Tipologia connessione elettrica	Tipologia di esecuzione	
Type	Measurement pressure range	P Max	Hydraulic Connection	Body Material	Output signal	Type of electric connection	Type of execution	
	Bar	Bar						
TR40.1	0 > 2	7.5	1/4" BSP Maschio (esecuzioni M2, M3, M12) 1/4" BSP male (execution M2, M3, M12)	X AISI316L se omissio indica ottone nichelato if omitted means nickel plated brass	2 indica / means 4-20 mA	M2 16x16 connettore / connector M3 30x30 connettore / connector M12 Connessione Connection M12x1 (Connettore femmina escluso) (Female connector excluded)	AF membrana affacciata (corpo solo AISI316L) facing membrane (only for AISI316L) se omissio indica esecuzione standard if omitted means standard execution	
TR40	0 > 5	12						
TR41	0 > 10	25						
TR42	0 > 20	50						
TR43	0 > 50	120						
TR44	0 > 100	200						
TR45	0 > 200	400	1/2" BSP maschio (esecuzione AF) 1/2" BSP male (execution AF)					
TR49	0 > 400	600						

I trasduttori di pressione serie "TR5" emettono un segnale di corrente o tensione in uscita direttamente proporzionale al valore della pressione a cui sono collegati. I segnali standard disponibili sono: 4-20mA - 0-10 V.

Caratteristiche Tecniche:

- Corpo:** in alluminio anodizzato, 40x40 mm
- Parti a contatto fluido:** acciaio zincato o inox AISI316L con sensore ceramico e guarnizione di tenuta NBR incorporata
- Montaggio:** in ogni posizione con attacco 1/4" BSPF o flangiato Cetop senza bisogno di adattatori
- Collegamento idraulico:** 1/4" BSP femmina o a pannello Cetop senza bisogno di adattatori
- Temperatura d'impiego:** da - 20°C a + 80°C
- Non linearità + isteresi:** < 1% del F.S. alla temperatura di 20°C
- Deriva termica dello zero:** < 2% del fondo scala da - 10 °C a + 55 °C

- Peso:** 0,3 Kg
- Vita Meccanica:** 2x10⁶ cicli a 20°C

Caratteristiche Elettriche:

- Tensione di alimentazione:
 - segnale 4-20 mA 2 fili: da 11 a 28 Volt DC
 - segnale 4-20 mA 4 fili: da 11 a 28 Volt AC/DC
 - segnale 0-10 Volt 3 fili: da 11 a 28 Volt DC
- Attacco elettrico secondo norme DIN 43650
- Protezione elettrica secondo norme DIN 40050: IP65
- Temperatura di stoccaggio: - 40 °C a + 90 °C
- Impedenza d'ingresso: 100 Ohm

Garanzia: vedi pagina dedicata

Parti di ricambio: vedi pagina dedicata

Disponibile:

- Campi di misura diversi dagli standard
- Attacco per connettore M12 in accordo alla norma IEC60947-5-2
- Versioni per pressioni inferiori a quella atmosferica con campo di misura da 1bar a -1bar:
- TRW5N 4 - 20 mA: -1bar = 4mA 0bar = 20mA
- TRW5 4 - 20 mA: -1bar = 4mA 0bar = 12mA 1bar = 20mA

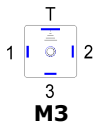

TR5-M3



TR5-M12

CONNESSIONI ELETTRICHE/ ELECTRICAL CONNECTION			
Esecuzione/ Execution	4-20mA 2 fili / 2 wires	0-10V 3 fili / 3 wires	4-20mA 4 fili / 4 wires
Alimentazione/ Power supply	V DC Stabilizzata V DC Stabilized		
Pin 1	Alimentazione + / Power supply +		
Pin 2	Segnale / Output		
Pin 3	/	Alim. - GND	Segnale / Output
Pin T	/	/	Alim. - GND -

"TR5" pressure transducer give out a current or voltage signal directly proportional to the pressure value of which they are connected. The standard signal available are: 4-20mA and 0-10 V.

Technical Features:

- Body :** in anodized aluminium, 40x40 mm
- Fluid port connection:** in zinc-plated carbon steel or AISI 316L Stainless Steel with ceramic sensor and an incorporate NBR seal
- Assembly:** in every position with a 1/4" BSPF thread connection or Cetop flange without adaptors
- Hydraulic connection :** 1/4" BSPF threaded port or fixed to Cetop panel without adaptors
- Working temperature:** from -20°C to +80°C
- Non-linearity + hysteresis :** < 1% of the end of scale at the temperature of 20°C
- Zero thermic drift :** < 2% of the end of scale from - 10°C to +55 °C
- Weight :** 0,3 Kg
- Mechanical life:** 2x10⁶ cycles to 20°C

Electric Features:

- Power supply :
 - signal 4-20 mA 2 wires : from 11 to 28 Volt DC
 - signal 4-20 mA 4 wires : from 11 to 28 Volt AC/DC
 - signal 0-10 Volt 3 wires : from 11 to 28 Volt DC

- Electric connection according to DIN 43650
- Electric protection according to DIN 40050: IP65
- Stocking temperature: from - 40 °C to + 90 °C
- Input impedance : 100 Ohm

Warranty: see dedicated page

Spare parts: see dedicated page

Also available :

- Different measurement pressure ranges from standard
- Thread for M12 connector according with IEC60947-5-2
- Versions for pressures lower than the atmospheric one with measure range from 1bar to -1bar
- TRW5N 4 - 20 mA: -1bar = 4mA 0bar = 20mA
- TRW5 4 - 20 mA: -1bar = 4mA 0bar = 12mA 1bar = 20mA



ESEMPIO D'ORDINE / HOW TO ORDER

ESEMPIO D'ORDINE / HOW TO ORDER					
TR5.			·	·	/ ..
Tipo	Campo di misura	P max	Materiale del corpo	Segnale in uscita	Connessione elettrica
Type	Measurement pressure range	P max	Body material	Output signal	Electric connection
	Bar	bar			
TRW5N	- 1 > 0	1	X AISI316L se omissso indica versione standard if omitted means standard version	2 indica 4 - 20 mA 2fili means 4 - 20 mA 2wires 3 indica 0-10 V means 0 - 10 V 4 indica 4 - 20 mA 4fili means 4 - 20 mA 4wires	M12 Connettore elettrico M12x1 Electric connector M12x1 se omissso indica versione standard if omitted means standard version
TRW5	-1 > 1	2			
TR50.1	0 > 2	7.5			
TR50	0 > 5	12			
TR51	0 > 10	25			
TR52	0 > 20	50			
TR53	0 > 50	120			
TR54	0 > 100	250			
TR55	0 > 200	500			
TR59	0 > 400	600			
TR59.6	0 > 600	800			

Il trasduttore di pressione differenziale TDK6 invia un segnale elettrico proporzionale alla differenza di valore tra due pressioni. Sono disponibili due versioni: una esecuzione ha il connettore M3 con segnale in uscita 4 - 20 mA; la seconda esecuzione ha il connettore di tipo M12, uscita 4 - 20 mA e 2 soglie di allarme temporizzate, impostate a 16 mA e 20 mA. Il trasduttore ammette una pressione massima di 420 bar e le pressioni differenziali sono disponibili da 1 a 9 bar. Tutte le parti a contatto con il fluido sono in ottone nella versione standard oppure in acciaio inox su richiesta.

Caratteristiche tecniche:

- Corpo:** ottone
- Montaggio:** in ogni posizione tramite chiave da 30 mm.
- Dimensioni massime:**
 - M3 esecuzione : L 53,5mm x H68,5mm
 - M12 esecuzione : L 50mm x H 129mm
- Connessione idraulica:** 1/2" BSP maschio con guarnizione ISO incorporata; a richiesta filettature di attacco diverse.
- Temperatura di lavoro:** da - 20 °C a + 80 °C
- Non linearità + isteresi:** ≤ 10% del fondo scala
- Deriva termica di zero:** ≤ 5% del fondo scala, da 0 °C a + 70 °C

- Peso:**
 - M3 esecuzione : 0,2 Kg
 - M12 esecuzione : 0,35 Kg
- Vita meccanica:** 2x10⁶ cicli a 20 °C

Caratteristiche elettriche:

- **M3 connessione:**
 - Alimentazione su esecuzione standard: segnale 4 > 20 mA - 24 VDC ±10%
 - Connessione elettrica in accordo a DIN 43650
 - Protezione elettrica in accordo a DIN 40050: IP 65
 - Temperatura di stoccaggio: da - 35 °C a + 110 °C
 - Impedenza d'ingresso: 100 Ohm
- **M12 connessione :**
 - Alimentazione su esecuzione standard: segnale: 4 > 20 mA - 24 VDC ±10%
 - Connessione : 5 pin IEC60947-5-2
 - Protezione: IP 67 DIN43650
 - Temperatura di stoccaggio: da - 20 °C a + 90 °C
 - Impedenza d'ingresso: 100 Ohm
 - **Segnale d'allarme NA:**
 - N° 1 a 16 mA (temporizzato a 6 sec)
 - N° 2 at 20 mA (temporizzato a 6 sec)



TDK6 – M3

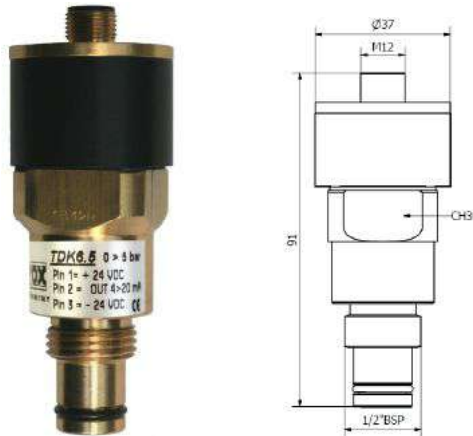

TDK6 – M12

Differential pressure transducer TDK6 sends an electrical signal proportional to the difference of value between two pressures. Two versions are available: the first execution has the M3 electric connector with output signal 4 - 20 mA; the second execution has the M12 connector with 4 - 20 mA output signal and 2 temporized signal alarms, set at 16 mA and 20 mA. The maximum allowable pressure is 420 bar and the differential pressures are available from 1 to 9 bar. All the parts on contact with the fluid are made of brass, or stainless steel on request.

Technical features:

- Body:** brass
- Assembly:** in every position by using a 30 mm key.
- Maximum dimension:**
 - M3 execution : L 53,5mm x H68,5mm
 - M12 execution : L 50mm x H 129mm
- Hydraulic connection:** 1/2" BSP male with incorporated ISO seal; different threads on request.
- Working temperature:** - 20 °C to + 80 °C
- Non linearity + hysteresis:** ≤ 10% of the end of scale
- Zero thermal drift:** < 5% of the end of scale, from 0 °C to + 70 °C

Weight:

- M3 execution : 0,2 Kg
- M12 execution : 0,35 Kg

Mechanical life: 2x10⁶ cycles at 20 °C

Electric Features:

- **M3 connection:**
 - Power supply standard execution: signal 4 > 20 mA - 24 VDC ±10%
 - Electric connection according to DIN 43650
 - Electric protection according to DIN 40050: IP 65
 - Stacking temperature: from - 35 °C to + 110 °C
 - Input impedance: 100 Ohm
- **M12 connection :**
 - Power supply standard execution: signal: 4 > 20 mA - 24 VDC ±10%
 - Connection: 5 pin IEC60947-5-2
 - Protection: IP 67 DIN43650
 - Stacking temperature: from - 20 °C to + 90 °C
 - Input impedance: 100 Ohm
 - **Alarm signal NO:**
 - N° 1 at 16 mA (temporization 6 sec)
 - N° 2 at 20 mA (temporization 6 sec)

M3 Legenda	
Pin 1	+24VDC
Pin 2	Uscita / output 4>20 mA

A richiesta soglia allarme senza uscita 4>20 mA	
Pin T	-24Volt
Pin 1	+24Volt
Pin 2	Contatto NC Contact NC
Pin 3	Contatto NA Contact NA

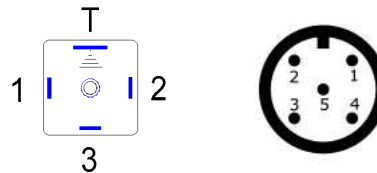

M12 Legenda	
Pin 1	+24 VDC
Pin 2	Uscita / Output 4>20 mA
Pin 3	Contatto NA a 20 mA Contact NO to 20 mA
Pin 4	Contatto NA a 16 mA Contact NO to 16 mA
Pin 5	-24 VDC

ESEMPIO D'ORDINE / HOW TO ORDER

TDK6.					/	
Tipo	Campo di misura	P max	Materiale del corpo	Connessione idraulica	Connessione elettrica	
Type	Measurement pressure range	P max	Body material	Hydraulic connection	Electric connection	
	Bar	bar				
TDK 61	0 > 1,2	420	X AISI 316L Se omissio indica esecuzione standard If omitted means standard execution	1/2" BSP maschio male	M3 uscita 4>20 mA output 4>20 mA	
TDK 62	0 > 2				M12 uscita 4>20 mA con 2 segnali di allarme a 16 mA e 20 mA output 4>20 mA with 2 alarm signals at 16 mA and 20 mA	
TDK 65	0 > 5					
TDK 67	0 > 7					
TDK 69	0 > 9					

I pressostati differenziali a pistone serie "KZ2" permettono la commutazione di un microinterruttore al raggiungimento di una differenza di valore tra due pressioni. Il punto di intervento viene regolato facendo scorrere la slitta su cui è alloggiato il connettore verso il lato avente pressione maggiore per ridurre il delta pressione segnalato, viceversa per incrementarlo.

Possano lavorare indifferentemente con svariati tipi di fluidi o gas senza presenza di sporco o impurità. Si raccomanda pertanto l'utilizzo di filtri prima dello strumento. Il collegamento idraulico prevede n. 2 entrate in asse per l'alta e la bassa pressione. Arresti meccanici proteggono lo strumento da sovrappressioni o da inversioni dei valori di pressione.

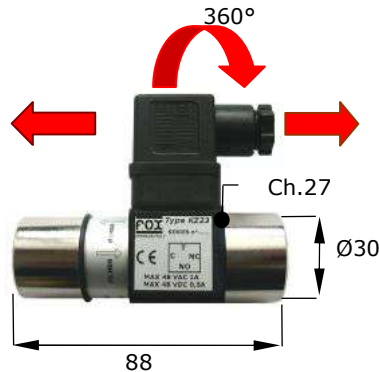

"KZ2" piston type differential pressure switches allow a micro-switch actuation upon reaching of a value between two pressures. The operation point is reached by sliding the DIN-housing forward to increase the differential ration and backward to decrease the different pressure value. It can work with different types of fluids and gas without presence of dirty or impurities. We recommend the use of filters before the instrument. The hydraulic connections provide n.2 input in-line for the high and low pressure. Mechanical stops protect the instrument from over pressurization and inversions of the pressures values.

Caratteristiche Tecniche:

- Corpo: quadro 30x30mm in alluminio anodizzato
- Montaggio: in ogni posizione
- Collegamenti idraulici: 1/2" BSP femmina
- Temperatura d'impiego: da -20 °C a +80 °C
- Frequenza di commutazione: 60 cicli/min
- Precisione d'intervento: ± 5% del F.S. alla temperatura di 20 °C
- Valore fisso d'isteresi: - 20% del F.S. alla temperatura di 20 °C
- Peso: 0.25 Kg
- Vita Meccanica: 10⁶ cicli a 20 °C

Caratteristiche elettriche:

- Attacco elettrico secondo norme DIN 43650
- Protezione elettrica secondo norme DIN 40050: IP65
- Contatti elettrici in scambio
- Massimo carico sui contatti elettrici:
corrente alternata fino 48 Volt - 1 Ampère
corrente continua fino 48 Volt - 0.5 Ampère

Garanzia: vedi pagina dedicata

Parti di ricambio: vedi pagina dedicata

Disponibile:

- KZ2X con corpo in Acciaio Inox
- guarnizioni in Viton, PTFE

Technical features:

- Body: in nickel-plated brass
- Assembly: in every position
- Hydraulic connections: 1/2" BSP female
- Working temperature: from -20 °C to +80 °C
- Switching frequency: 60 cycles/min
- Switching accuracy: ± 5% of the end of scale at the temperature of 20 °C
- Fixed hysteresis value: - 20% of the end of scale at the temperature of 20 °C
- Weight: 0,25 Kg
- Mechanical life: 10⁶ cycles at 20 °C
- Electric Features:
 - Electric connection: according to DIN 43650
 - Electric protection: according to DIN 40050: IP65
 - Exchange electric connections
 - Maximum load on the electric contacts:
alternate current until 48 Volt - 1 Ampère
direct current until 48 Volt - 0.5 Ampère

Warranty: see dedicated page

Spare parts: see dedicated page

Also available:

- KZ2X with body in AISI316L stainless steel
- Seals in Viton, PTFE

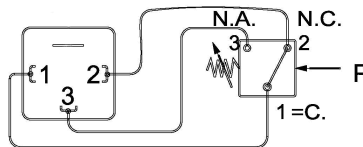

ESEMPIO D'ORDINE / HOW TO ORDER

ESEMPIO D'ORDINE / HOW TO ORDER							
KZ2.				:	/ :	:	
Tipo	Campo di utilizzo	Campo di regolazione differenziale P2 (max) - P1 (min)	P max	Materiale del corpo	Connessione Idraulica	Taratura differenziale	Condizione
Type	Working range	Differential adjustment range P2 (max) - P1 (min)	P max	Body Material	Hydraulic connection	Differential setting	Condition
	Bar	Bar	Bar		unica / only	Bar	
KZ21	1.5 > 5	1 - 2	200	X AISI316L Se omissio indica ottone nichelato If omitted means nickel-plated brass	unica / only 1/2" BSP Femmina Female	Indicare il valore del differenziale se desiderato tarato in fabbrica Indicate the value if you want the pressure switch already preset in factory	D indica taratura in discesa di pressione means falling pressure setting U taratura in salita means rising pressure setting
KZ23	3 > 10	2 - 4					
KZ25	10 > 30	3 - 7					
KZ27	20 > 50	4 - 8					

I trasduttori di temperatura della serie "TT4" emettono un segnale di corrente 4-20mA o 0-10 Volts proporzionale alla temperatura presente all'interno dell'impianto cui sono collegati. L'intervallo di misura è compreso tra 0°C e 100°C. Disponibile in due differenti esecuzioni, con connettore DIN43650 30x30 IP65 e con connettore IEC60947-5-2 M12 IP67, può essere abbinato agli strumenti ATR141, KD5 ed EDV5.

Caratteristiche Tecniche:

Corpo: in Ottone Nichelato

Montaggio: in ogni posizione

Collegamento idraulico:

- 1/2" BSP maschio
- 3/8" BSP maschio
- M22 x 1.5 maschio

Campo di misura: da 0 °C a 100 °C

Temperatura di stoccaggio:

da - 20 °C a + 120 °C

Non linearità + isteresi: < 5% del fondo scala

Deriva termica dello zero: < 3% del fondo scala da 0 °C a +70 °C

Peso: 0.07 Kg

Caratteristiche elettriche:

- Attacco elettrico secondo norme:
 - DIN 43650 per esecuzione M3
 - IEC60947-5-2 per esecuzione M12
- Protezione elettrica secondo norme DIN 40050:
 - IP65 per esecuzione M3
 - IP67 per esecuzione M12
- Tensione di alimentazione:
 - segnale 4-20 mA 2 fili: da 12 a 28 Volt DC
 - segnale 0-10 Volt 3 fili: da 10 a 15 Volt DC da 15 a 28 Volt DC
- Esecuzione standard: 2 fili segnale 4-20 mA

Collegamenti elettrici:

- esecuzione 4-20mA: 1=positivo 2=segnale
- esecuzione 0-10V: 1=positivo 2=segnale 3=GND

Garanzia : vedi pagina dedicata

Parti di ricambio : vedi pagina dedicata

Disponibile:

- TT4X esecuzione con corpo in AISI316L (lotto minimo necessario)
- M12F connettore femmina M12 opzionale



TT4/M3



TT4/M12



"TT4" temperature transducer give out a current signal of 4-20mA or 0-10Volts proportional to the temperature present into the system they are connected. The measurement interval is reached between 0°C and 100°C. It is available in two different executions: with 30x30 IP65 DIN43650 connector and with IEC60697-5-2 M12 IP67 connector; it can be connected to ATR141, KD5 or EDV5.

Technical features:

Body: in nickel plated Brass

Assembly: in every position

Hydraulic connection:

- 1/2" BSP male
- 3/8" BSP male
- M22 x 1.5 male

Temperature measurement range:

from 0 °C to 100 °C

Stoking temperature: from -20°C to +120 °C

Non linearity + hysteresis: < 5% of the end of scale

Zero thermic drift: < 3% of the end of scale from 0°C to +70°C

Weight: 0.07 Kg

Electric Features:

- Electric connection:
 - M3 execution according to DIN 43650
 - M12 execution according to IEC60947-5-2
- Electric protection: according to DIN 40050:
 - IP65 for M3 execution
 - IP67 for M12 execution
- Power supply standard execution:
 - 4-20 mA output 2 wires: from 12 to 28V DC
 - 0-10 Volt output 3 wires: from 15 to 28V DC from 10 to 15 VDC
- Standard execution: 2 wires with a 4-20 mA output

Electric connections:

- 4-20mA execution : 1=positive 2=signal
- 0-10 Volt execution: 1=positive 2=signal 3=GND

Warranty: see dedicated page

Spare parts: see dedicated page

Also available:

- TT4X with body in AISI 316L stainless steel (minimum required lot)
- M12F optional female connector M12

ESEMPIO D'ORDINE / HOW TO ORDER

TT4		:	:	/	
Tipo	Campo di misura	P max	Connessione Idraulica	Tipologia di esecuzione	Connessione Elettrica	Alimentazione
Type	Temperature measurement range	P max	Hydraulic connection	Execution type	Electric connection	Power supply
	°C	Bar				(solo/only 0-10V)
TT4	0 > 100	200	<p>1 1/2" BSP</p> <p>2 3/8" BSP</p> <p>3 M22x1.5</p>	<p>.3 Esecuzione 0-10V 0-10 V execution</p> <p>se omissso Indica esecuzione standard 4-20mA</p> <p>if omitted it means standard execution 4-20mA</p>	<p>M3 Connettore 30x30 30x30 connector</p> <p>M12 Connessione M12x1 Connection M12x1 (Connettore femmina escluso) (Female connector excluded)</p>	<p>12V Alimentazione 10-15 VDC Power supply 10-15 VDC</p> <p>se omissso indica esecuzione standard 15-28VDC</p> <p>if omitted means standard execution 15-28VDC</p>

I pressostati della serie "AS5" permettono l'apertura e la chiusura di una valvola pneumatica al raggiungimento di un valore di pressione preimpostato dall'utilizzatore.

Caratteristiche Tecniche:

Corpo: quadro 40x40 mm in alluminio anodizzato

Montaggio: in ogni posizione

Ingombro massimo

(L=larghezza max, H =altezza max):

- esecuzione basse pressioni: L 55mm x H 86mm
- esecuzione alte pressioni standard: L 55mm x H 80mm
- esecuzione alte pressioni pomolo: L55mm x H102mm

Collegamento idraulico: 1/4" BSP femmina

Temperatura d'impiego: da 0°C a + 60°C

Frequenza di commutazione: 30 cicli/min

Precisione d'intervento: ± 3% del F.S. alla temperatura di 20°C

Valore fisso d'isteresi: ~15% del F.S. alla temperatura di 20°C

Peso: - esecuzione per basse pressioni 0.2 Kg
 - esecuzione per alte pressioni 0.35 Kg

Vita Meccanica: 10⁶ cicli a 20°C

Caratteristiche Micro-pneumatico:

- Fluido ammesso: aria
- Contatto solo NA o NC
- Pressione Massima del micro-pneumatico: 7bar

Garanzia: vedi pagina dedicata

Disponibile:

- Solo per basse pressioni AS5X con parti a contatto fluido in Acciaio Inox
- Guarnizioni in Viton, PTFE



Esecuzione per basse pressioni
 Execution for low pressures



Esecuzione per alte pressioni con pomolo graduato
 (Disponibile anche in versione standard con vite di regolazione)

Execution for high pressures with a regulation knob
 (also available standard execution with regulation screw)

"AS5" pressure switches series allow the opening and closing of a pneumatic valve when the pressure value settled by the user is reached.

Technical Features:

Body : 40x40 mm square in anodized aluminium

Assembly: in every position

Maximum dimension

(L=width max, H=height max):

- low pressure execution : L 55mm x H 86mm
- high pressure standard execution: L 55mm x H 80mm
- high pressure with knob execution: L 55mm x H 102mm

Hydraulic connection : 1/4" BSP female

Working temperature: from 0°C to + 60°C

Switching frequency: 30 cycles/min

Switching accuracy: ±3% of the end of scale to a temperature of 20°C

Fixed hysteresis value: ~15% of the end of scale to a temperature of 20°C

Weight:

- execution for low temperature 0,2 Kg
- execution for high temperature 0,35 Kg

Mechanical life: 10⁶ cycles at 20°C

Micropneumatic characteristics :

- Fluid admitted : air
- Contact only NO or NC
- Maximum pressure : 7 Bar

Warranty: see dedicated page

Also Available :

- AS5X Only for low pressures with fluid port connection in Stainless Steel
- Seals in Viton, PTFE



ESEMPIO D'ORDINE / HOW TO ORDER

ESEMPIO D'ORDINE / HOW TO ORDER															
AS5				±	±	±	/ ±	±	/ ±						
Tipo	Campo di regolazione	Esecuzione	P max	Materiale della connessione	Connessione Idraulica	Tipologia contatto pneumatico	Tipo di guarnizione o membrana	Taratura in Bar	Condizione	Tipologia esecuzione					
Type	Switching pressure range	Execution	P max	Connection material	Hydraulic connection	Type of pneumatic contact	Seal or membrane type	Preset value in Bar	Condition	Type of execution					
	Bar		Bar	Solo basse Pressioni Only low pressure	Unica Only					Solo alte pressioni Only high pressure					
AS50	1.5 > 5	Membrana Membrane	15	X AISI316L	1/4" BSP femmina 1/4" BSP female	A normalmente aperto normally open	V VITON	Indicare il valore se desiderato impostato in fabbrica Indicate the value if you want the pressure switch already preset in factory	D indica taratura in discesa di pressione means falling pressure setting	P esecuzione con pomolo di regolazione graduato execution with adjustable knob					
AS51	3 > 20		30												
AS53	2 > 40	Pistone Piston	200	solo esecuzione standard in alluminio anodizzato only standard execution in anodized aluminium							C normalmente chiuso normally closed	T PTFE	se ommesso indica NBR If omitted means NBR	U taratura in salita means rising pressure setting	se ommesso indica versione standard If omitted means standard version
AS54	5 > 100		300												
AS55	20 > 200		400												
AS57	30 > 300		500												
AS59	40 > 400	600													

I termostati serie "TF4", "TM4" e "TM6" permettono la chiusura o l'apertura di un contatto elettrico al raggiungimento di un valore fisso di temperatura. Inoltre la serie "TM4" è realizzata in modo da permettere la rotazione di 60° del connettore DIN. La serie "TS4" permette di commutare un contatto in scambio.

Caratteristiche Tecniche:

Corpo: in ottone

- TF4 : esagonale CH24 o CH27
- TM4 : esagonale CH27
- TM6 : quadro CH30
- TS4 : esagonale CH27

Montaggio: in ogni posizione

Collegamento idraulico: Nota: a seconda del tipo di connessione, l'esagono della serie TF4 sarà di 24 o 27 mm.

- 1/2" BSP maschio (esecuzione CH27 per TF4)
- 3/8" BSP maschio (esecuzione CH24 per TF4)
- M22 x 1.5 maschio (esecuzione CH27 per TF4)

Temperatura d'impiego:
da -20° C a +120° C

Frequenza di commutazione: 20 cicli/min

Precisione d'intervento: ± 3.5° C

Valore fisso d'isteresi:

- TS4 : ~ 6° C del valore impostato
- TF4 - TM4 - TM6 : ~ 12° C del valore impostato

Peso:

- TF4 : 0.06 Kg
- TM4 : 0.07 Kg
- TS4 : 0.08 Kg
- TM6 : 0.17 Kg

Caratteristiche elettriche

- Protezione elettrica secondo norme CEI EN 60529: IP00 per TF4 versione standard, IP54 per TF4 con il cappuccio di protezione P1, IP65 per TM4, TM6 e TS4
- Attacco elettrico TF4: fast-on 6,3x0,8mm
- Attacco elettrico TM4/6-TS4: secondo norme DIN 43650
- Massimo carico sui contatti TF4 - TM4/6: AC 125V - 15A, DC 12V - 10A, 220V - 10A, 24V - 5A
- Massimo carico sui contatti TS4: AC 125V - 3A, DC 30V - 3A

Garanzia: vedi pagina dedicata

Parti di ricambio: vedi pagina dedicata

Disponibile:

- TF4_X con parti a contatto fluido in Acciaio Inox (lotto minimo richiesto)
- Differenti valori di taratura ed isteresi a richiesta
- TF4_14 con attacco da 1/2" BSP e corpo CH24 (senza guarnizione incorporata)
- TM4X, TM6X con parti a contatto fluido in Acciaio Inox (lotto minimo richiesto)
- Differenti valori di taratura ed isteresi a richiesta
- TM4/ATEX e TM6/ATEX in accordo alla normativa ATEX Gr. II CAT.3

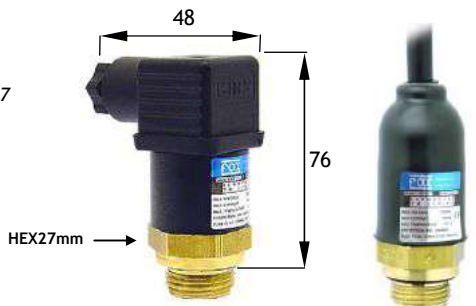

Connettore ruotabile di 60° e guarnizione di tenuta lato fluido incorporata
60° swinging connector and incorporated seal fluid side

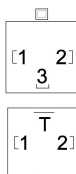

Exchange contacts for TS4

Simple contacts for TM4 - TM6



TF4
sensore bimetallico resinato nel corpo
bimetallic sensor resinated into the body
Ingombro massimo / max dimensions
CH24: L 26mm x H 37mm
CH27: L 32mm x H 36mm



"TF4", "TM4" and "TM6" temperature switches allow to open or close an electrical circuit in order to reach a fixed value of temperature. The "TM4" series is also built with a DIN connector that allows 60° rotation. The "TS4" series allows to exchange contacts.

Technical Features:

Body: in brass

- TF4 : hexagonal KEY24 or KEY27
- TM4 : hexagonal KEY27
- TM6 : square KEY30
- TS4 : hexagonal KEY27

Assembly: in every position

Hydraulic connection :

Note: depending on the type of connection, the TF4 series hexagon will be 24 or 27 mm.

- 1/2" BSP male (execution KEY27 for TF4)
- 3/8" BSP male (execution KEY24 for TF4)
- M22 x 1.5 male (execution KEY27 for TF4)

Working temperature:

from -20° C to +120° C

Switching frequency: 20 cycles/min

Switching accuracy: ± 3.5° C

Fixed hysteresis value:

- TS4 : ~ 6° C of the settled value
- TF4 - TM4 - TM6 : ~ 12° C of the settled value

Weight:

- TF4 : 0.06 Kg
- TM4 : 0.07 Kg
- TS4 : 0.08 Kg
- TM6 : 0.17 Kg

Electric features

- Electric protection according to CEI EN 60529: IP00 for TF4 standard execution, IP54 for TM4 and TM6 with rubber protection cup P1, IP65 for TM4, TM6 and TS4
- Electric connection TF4: fast-on 6,3x0,8mm
- Electric connection TM4/6-TS4: according to DIN 43650
- Maximum load on contacts TF4-TM4/6: AC 125V - 15A, DC 12V - 10A, 220V - 10A, 24V - 5A
- Maximum load on contacts TS4: AC 125V - 3A, DC 30V - 3A

Warranty: see dedicated page

Spare parts: see dedicated page

Available:

- TF4_X with fluid part contact in Stainless Steel (required a minimum quantity)
- Different preset values and hysteresis on request
- TF4_14 with connection 1/2" BSP and body KEY24 (without incorporated seal)
- TM4X, TM6X with fluid part contact in Stainless Steel (required a minimum quantity)
- Different preset values and hysteresis on request
- TM4/ATEX, TM6/ATEX execution according to ATEX Gr. II CAT.3

ESEMPIO D'ORDINE – HOW TO ORDER

T...				:		:		:		/ :	
Tipo				Valore fisso d'intervento	P max	Tipologia contatto elettrico	Materiale del corpo	Connessione idraulica e dimensione esagono		Protezione	
Type				Fix set switching	P max	Type of electric contact	Body material	Hydraulic connection and hexagonal dimensions		Protection	
				° C	bar			TF4	TM4 - TM6 - TS4		
TF44	TM44	TM64	TS44	40	200	A Normalmente Aperto / Normally Open Contacts 1 > 2	X AISI316L (lotto minimo richiesto) (required a minimum quantity)	17 1/2" BSP+corpo CH27 1/2" BSP+body KEY27	1 1/2" BSP	IP67 (solo TM4 / only TM4) Esecuzione con cavo elettrico resinato Execution with resinated electric cable P1 (solo TF4 / only TF4) Accessorio a richiesta, indispensabile per proteggere lo strumento dallo sporco e dall'umidità Accessory on request, essential to protect the instrument from dirt and moisture	
TF45	TM45	TM65	TS45	50							
TF46	TM46	TM66	TS46	60							
TF47	TM47	TM67	TS47	70							
TF48	TM48	TM68	TS48	80							
TF49	TM49	TM69	-	90							
TF49.0	TM49.0	TM69.0	-	100							
TF49.1	TM49.1	TM69.1	-	110	C Normalmente Chiuso / Normally Closed Contacts 1 > 2 Contatti in scambio per TS / Exchange contacts for TS 1>2 NC - 1>3 NA	24 3/8" BSP+corpo CH24 3/8" BSP+body KEY24	2 3/8" BSP				
-	TM49.2	TM69.2	-	120				37 M22x1.5+corpo CH27 M22x1.5+body KEY27	3 M22x1.5		

I termostati serie "TMD4" permettono la chiusura o l'apertura di due contatti elettrici separati a due differenti valori fissi di temperatura specificati in fase d'ordine.

Caratteristiche Tecniche:

Corpo: esagonale CH 27 in ottone

Montaggio: in ogni posizione

Collegamento idraulico:

- 1/2" BSP maschio
- M22 x 1.5 maschio

Temperatura d'impiego:

da -20 °C a + 120 °C

Frequenza di commutazione: 20 cicli/min

Precisione d'intervento: ± 3.5 °C

Valore fisso d'isteresi: ~ 8 °C del valore impostato per entrambe le soglie

Peso: 0.07 Kg

Caratteristiche elettriche:

- Attacco elettrico secondo norme DIN 43650
- Protezione elettrica secondo norme DIN 40050: IP65
- Massimo carico sui contatti elettrici:
 - corrente alternata 220 V - 10 A
 - 125 V - 15 A
 - corrente continua 24 V - 5 A
 - 12 V - 10 A

Garanzia: vedi pagina dedicata

Parti di ricambio: vedi pagina dedicata

Disponibile:

- Differenti valori di taratura ed isteresi a richiesta

N.B. : Per entrambe le soglie indicare cortesemente la tipologia di contatto elettrico (NC o NA)

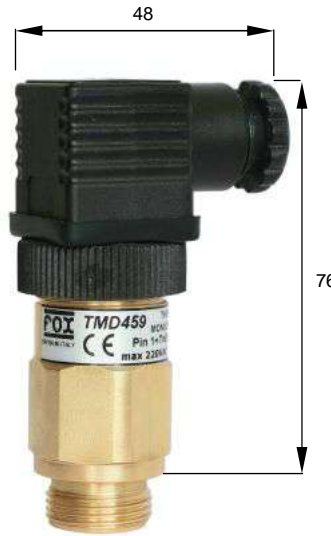

Con tenuta DIN integrata
With integrated DIN seal



The thermostat "TMD4" series allow to open or close two separated electric contacts with two different fixed intervention temperature values specified in the order.

Technical Features:

Body: hexagonal 27 mm in brass

Assembly: in every position

Hydraulic connection:

- 1/2" BSP male
- M22 x 1.5 male

Working temperature:

from -20 °C to + 120 °C

Switching frequency: 20 cycles/min

Switching accuracy: ± 3.5 °C

Fixed hysteresis value: ~ 8 °C of the settled value for each fixed temperature

Weight: 0.07 Kg

Electrical Features:

- Electric connection according to DIN 43650
- Electric protection according to DIN 40050: IP65
- Max load on the electric contacts:
 - alternate current 220 V - 10 A
 - 125 V - 15 A
 - direct current 24 V - 5 A
 - 12 V - 10 A

Warranty: see dedicated page

Spare parts: see dedicated page

Available:

- different preset and hysteresis values only on requests

Note : For every intervention point please indicate the type of electric contact (NO or NC)

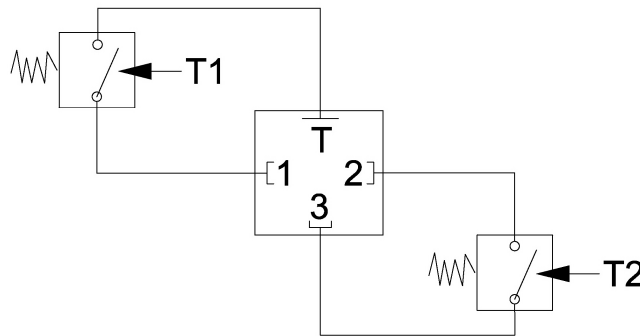

ESEMPIO D'ORDINE / HOW TO ORDER

TMD4	:		:		:		:		:	
Tipo	Valore fisso d'intervento 1° contatto		Tipologia Contatto Elettrico 1° contatto		Valore fisso d'intervento 2° contatto		Tipologia Contatto Elettrico 2° contatto		P Max	Connessione Idraulica
Type	Operating point First contact		Type of First contact		Operating point Second contact		Type of Second contact		P Max	Hydraulic connection
	°C				°C				Bar	
TMD4	4	40	A Normalmente aperto Normally Open		4	40	A Normalmente aperto Normally Open		200	1 1/2" BSP
	5	50			5	50				
	6	60			6	60				
	7	70			7	70				
	8	80			8	80				
	9	90			9	90				

I termostati serie "TMR4" sono dotati di punto d'intervento fisso e relé di potenza incorporato, grazie al quale permettono di gestire un carico massimo sui contatti pari a 30A. Questo prodotto è indicato per i clienti che vogliono ridurre tempo e costi di assemblaggio e cablaggio in quanto è possibile connettere direttamente al termostato i componenti del sistema che devono essere pilotati.

Caratteristiche Tecniche:

Corpo: esagonale CH27 in ottone protezione in PVC

Montaggio: in ogni posizione

Connessione idraulica:

- 1/2" BSP Maschio
- 3/8" BSP Maschio
- M22x1,5 Maschio

Temperatura d'impiego: da -20° C a +120° C

Frequenza di commutazione: 20 cicli/min.

Precisione d'intervento: ± 3.5° C

Valore fisso d'isteresi: -12° C del valore tarato

Peso: 0.75 Kg

Tipo di contatti elettrici: NA

Caratteristiche elettriche:

- Protezione elettrica secondo norme DIN 40050: IP67
- Massimo carico sui contatti: 30 A
- Voltaggio nominale della bobina : 24 VDC

Cablaggio standard: n.2 cavi 2x2.5 mm² lunghi 1.5m senza connettori

Garanzia: vedi pagina dedicata

Parti di ricambio: vedi pagina dedicata

Disponibile:

- TMR4_/12V con voltaggio nominale della bobina 12V
- Valori di taratura e isteresi differenti a richiesta
- connettore WPC



TMR4

Guarnizione di tenuta lato fluido incorporata
Incorporated fluid seal DIN3869

	Connettore Metripack Series 280 femmina <i>Metripack female connector Series 280</i>
	Connettore Metripack Series 280 maschio <i>Metripack male connector Series 280</i>



The "TMR4" series is a temperature switch with fixed operating point and incorporated power relay that allow to charge on the contacts till 30A. This product is indicated for the customers that want to reduce the time and the costs of assembly and wiring because they can connect directly the thermostat to the component of the system that must be controlled.

Technical Features :

Body : in brass hexagonal CH27 with protection in PVC

Assembly: in every position

Hydraulic connection :

- 1/2" BSP Male
- 3/8" BSP Male
- M22x1,5 male

Working temperature: from -20° C to +120° C

Switching frequency: 20 cycles/min

Switching accuracy: ± 3.5° C

Fixed hysteresis value: -12° C of the settled value

Weight: 0.75 Kg

Type of electric contact: NO

Electric Features:

- Electric protection according to DIN 40050: IP67
- Maximum switching current: 30 A
- Nominal Coil Voltage: 24 VDC

Standard electric wiring: with two cable 2x2.5 mm² with 1.5m of length without connectors

Warranty: see dedicated page

Spare parts: see dedicated page

Also Available:

- TMR4_/12V with nominal coil voltage 12V
- Different preset values and hysteresis on request
- WPC connectors

ESEMPIO D'ORDINE / HOW TO ORDER

<u>TMR4.</u>		:		/ ...	
Tipo	Punto fisso di intervento	P max	Tipo di contatto elettrico	Connessione idraulica	Tipologia di esecuzione
Type	Fix operating point	P max	Type of electric contact	Hydraulic connection	Type of execution
	°C	Bar			
TMR44	40	200	C NC Se omissio indica esecuzione standard NA <i>If omitted means standard normally open</i>	1 1/2"BSP 2 3/8"BSP 3 M22x1.5	12V se omissio indica esecuzione standard 24V <i>If omitted means 24V standard execution</i>
TMR45	50				
TMR46	60				
TMR47	70				
TMR48	80				
TMR49	90				
TMR49.0	100				
TMR49.1	110				

I termostati della serie "TMS4" e "TMS5" comandano direttamente il motore elettrico limitandone la coppia di spunto e l'assorbimento di eccessiva energia in fase di avviamento, con notevoli benefici di maggior durata anche per le batterie qualora venga installato su macchine mobili.

Funzionamento:

TMS4: la partenza del motore elettrico avviene al valore di temperatura prefissato in fase d'ordine con un incremento graduale della rotazione nell'arco di 30" o in accordo a specifiche richieste indicate dal cliente in fase d'ordine. Il motore si arresta quando la temperatura scende di 5°C rispetto al valore di partenza.

TMS5: oltre alla funzione "partenza controllata" questa serie regola la velocità del motore in un campo di temperatura richiesto dal cliente in fase d'ordine. Allo strumento vengono impostati i valori di partenza della rotazione del motore ed il valore dove questo raggiunge la massima velocità.

Esempio: è possibile richiedere la partenza della ventola quando la temperatura è di 47°C ed, in modo proporzionale, essa raggiunge la massima velocità di rotazione quando la temperatura sale al valore di 52°C. Il motore si arresta quando la temperatura sarà discesa al valore di 47°C. La temperatura può essere settata in un campo tra 25° e 90°C.

Caratteristiche Tecniche:

Corpo: in ottone

Dissipatore di calore: Ø39 in alluminio anodizzato

Montaggio: in ogni posizione con chiave da 34mm

Connessione idraulica : - 1/2" BSP maschio
- 3/8" BSP maschio
- M22x1,5 maschio

guarnizione ISO incorporata

Temperatura d'impiego: da - 20°C a + 80°C

Precisione di intervento: ± 3.5°C

Valore fisso di isteresi: ~ 5°C

Peso: 0,35 Kg

Caratteristiche Elettriche:

- Tipo di contatto : NA
- Tensione di alimentazione esecuzioni standard: 24 VDC
- Massimo carico ammesso sui contatti : 25 A / 24V
12A / 12V
- Connessione elettrica:
Alimentazione: cavo bipolare lunghezza 0.75m
Segnale: cavo bipolare lunghezza 0.25m con
connettore WPC femmina (serie 280)
- Protezione elettrica secondo norme DIN 40050: IP67
- Temperatura di stoccaggio: da -25 °C a +90°C

Collegamenti elettrici:

- a) lato motore ventola connettore Metripack Series 280 femmina (A + ; B -)
- b) lato alimentazione (marrone + ; blu -)

Garanzia: vedi pagina dedicata

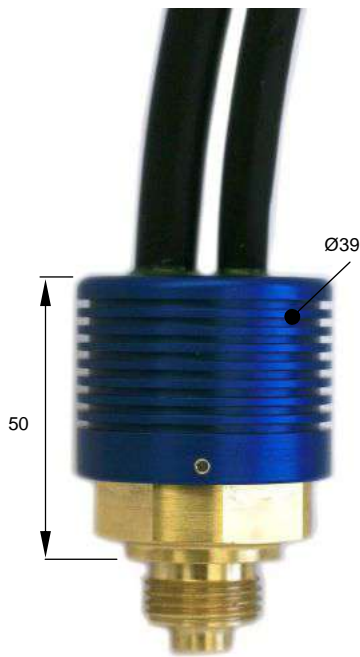

TMS4/5



Connettore Metripack Series 280 femmina
Metripack female connector series 280



The "TMS4" and "TMS5" series directly control the electric motor torque limiting their absorption of excessive energy during the start-up, with significant benefits also for the duration of batteries when is installed on mobile applications.

Working:

TMS4: the electric engine starts at the temperature value requested in the order with a progressive increase of the rotation during 30" or following a specific request indicated by the customer before the order. The engine stops when the temperature drops at 5°C under the start value.

TMS5: in addition to the "soft start" this series adjusts the speed of the motor in a temperature range required by the customer when ordering. On the instrument are settled the value of engine's start and the value at which the engine reaches the max speed.

Example: You can request the departure of the fan when the temperature is 47°C and, proportionally, it reaches maximum speed when the temperature rises to the value of 52°C. The engine stops when the temperature will decrease at 47°C. The temperature setting range of the instrument is 25° and 90°C.

Technical Features:

Body: in brass

Heat exchangers: Ø39 anodized aluminium

Assembly: in every position with 34mm hexagonal key

Hydraulic connection : - 1/2" BSP male
- 3/8" BSP male
- M22x1,5 male

incorporated ISO seal

Working temperature: from - 20°C to +80°C

Switching accuracy: ± 3.5°C

Fixed hysteresis value: ~ 5°C

Weight: 0,35 Kg

Electrical features:

- Contact: NO
- Power supply for standard execution: 24 VDC
- Max load on contacts: 25 A / 24V
12A / 12V

- Electric connections:

Power supply: bipolar wire 0.75m
Signal: bipolar wire of 0.25m with WPC female connector(series 280)

- Electric protection in accordance to DIN 40050:IP67
- Stacking temperature: from -25°C to +90°C

Electric connection:

- a) fan's engine side with a Metripack female connector series 280 (A+ ; B -)
- b) power supplied side (brown+ ; blue -)

Warranty: see dedicated page

ESEMPIO D'ORDINE/HOW TO ORDER

TMS4.					
Tipo	Temperatura di partenza motore	P max	Connessione Idraulica	/	±
Type	Engine start temperature	P max	Hydraulic connection		
	°C	bar			
TMS44	40	200	1 1/2"BSP		
TMS45	50				
TMS46	60				
TMS47	70				2 3/8"BSP
TMS48	80				3
TMS49	90		M22x1,5		

ESEMPIO D'ORDINE/HOW TO ORDER

TMS5					
Tipo	Campo di regolazione	Temperatura di partenza motore	Temperatura di massima velocità motore	P max	Connessione Idraulica
Type	Setting range	Engine start temperature	Max speed engine start temperature	P max	Hydraulic connection
			°C	bar	
TMS5	25- 90°C	Indicare il valore / Indicate the value	Indicare il valore / Indicate the value	200	1 1/2"BSP 2 3/8"BSP 3 M22x1,5

I termostati della serie "TMS6" comandano direttamente il motore elettrico limitandone la coppia di spunto e l'assorbimento di eccessiva energia in fase di avviamento, con notevoli benefici di maggior durata anche per le batterie qualora venga installato su macchine mobili.

Funzionamento:

Allo strumento vengono impostati i valori di partenza della rotazione del motore ed il valore dove questo raggiunge la massima velocità. Entro questi due valori di temperatura la velocità di rotazione del motore si adegua automaticamente al variare della temperatura. La partenza del motore elettrico avviene in condizione "soft-start", con un incremento graduale della rotazione nell'arco di 30" o in accordo a specifiche richieste indicate dal cliente in fase d'ordine. Questa serie include anche l'inversione della rotazione del motore con funzione a tempo: dopo 9 minuti di rotazione in senso operativo il motore si ferma, riparte entro 15" e ruota per 60" in senso contrario, si ferma e riprende la normale rotazione per altri 9 minuti. Lo strumento è composto di due parti, una cilindrica in alluminio da fissare a piacere in ogni posizione tramite 3 fori passanti per viti M4 ed una in ottone che include il sensore di temperatura da mettere in contatto con il fluido di controllo.

Caratteristiche Tecniche:

Corpo: alluminio anodizzato

Montaggio: in ogni posizione. Fissaggio tramite 3 viti M4, poste a 120° su una circonferenza (Ø65mm)

Collegamento idraulico: in ottone

- 1/2" BSP maschio
- 3/8" BSP maschio
- M22x1,5 maschio

Temperature d'impiego: da -20°C a +80°C

Precisione d'intervento: ± 2°C

Peso: 0,25 Kg

Caratteristiche elettriche:

- Tensione di alimentazione: 12 - 24 VDC
- Massimo carico sui contatti: 25 A
- Protezione elettrica: secondo norme DIN 40050:IP67
- Collegamenti elettrici:
 - Alimentazione: bipolare lunghezza 1m
 - Motore: cavo bipolare lunghezza 0,35m
 - Sensore di temperatura: cavo tripolare lunghezza 1m

Disponibile:

- Connettori Metripack precablati:
- Lunghesse cavi diverse dallo standard

Garanzia: vedi pagina dedicata

**collegamento idraulico /
hydraulic connection**



TMS6 con sensore di temperatura incorporato nel collegamento idraulico

TMS6 with temperature sensor incorporated into hydraulic connection



Connettore Metripack Series 280 femmina
Metripack female connector series 280



The "TMS6" series directly control the electric motor torque limiting their absorption of excessive energy during the start-up, with significant benefits also for the duration of batteries when is installed on mobile applications.

Working:

On the instrument are settled the value of engine's start and the value at which the engine reaches the max speed. Within these values of temperature the engine speed adapts automatically to every temperature variations. The electric engine starts in a "soft-start" condition, with a progressive increase of the rotation during 30" or following a specific request indicated by the customer before the order. In addition this series includes a timed program that reverses the rotation of the engine: after 9 minutes of operative direction of rotation the engine stops, within 15" restarts and rotate for 60" with the opposite direction of rotation, then stops again and restart with the operative direction for 9 minutes. The instrument is made of 2 parts, one cylindrical in Aluminium to fix in every position through 3 holes for M4 screws and one part in Brass enclosing the temperature sensor to put in contact with the fluid.

Technical Features:

Body: anodized aluminum

Assembly: in every position. Fixed with 3 screws M4, disposed at 120° on a circle (Ø65mm)

Hydraulic connection: in brass

- 1/2" BSP male
- 3/8" BSP male
- M22x1,5 male

Working temperature: from -20°C to +80°C

Switching accuracy: ± 2°C

Weight : 0,25 Kg

Electric features:

- Power supply: 12 - 24 VDC
- Maximum load on contacts: 25 A
- Electric protection: in accordance to DIN 40050:IP67
- Electric connections:
 - Power supply: bipolar wire 1m length
 - Engine: bipolar wire 0,35m length
 - Temperature sensor: tripolar wire 1m length

Available:

- Prewired Metripack connectors
- Different wire lengths

Warranty: see dedicated page

ESEMPIO D'ORDINE/HOW TO ORDER

ESEMPIO D'ORDINE/HOW TO ORDER						
TMS6		/	/	/	/	/
Tipo	Campo di regolazione	Temperatura di partenza motore	Temperatura di massima velocità motore	P max	Connettore elettrico	Connessione idraulica
Type	Setting range	Start engine temperature	Max engine speed temperature	P max	Electric connector	Hydraulic connection
		°C		bar		
TMS6	10 - 90°C	Indicare il valore / Indicate the value	Indicare il valore / Indicate the value	200	M Connettore Metripack Series 280	1 1/2" BSP 2 3/8" BSP 3 M22x1,5
TMS6.5	STESSI PARAMETRI "SENZA INVERSIONE DI MARCIA"					

I termostati "XT51V" permettono la commutazione di due contatti elettrici al raggiungimento di due differenti valori di temperatura impostabili a piacimento tramite i pulsanti di regolazione posti sul display. I valori di temperatura misurati variano da 0 a 100°C. Disponibili con prolunghe d'intercettazione del fluido sino a lunghezze di 2 metri

Caratteristiche Tecniche

- Corpo:** in alluminio anodizzato con attacco 1" BSP maschio
- Prolunga di intercettazione in ottone**
- Montaggio:** in ogni posizione
- Temperature di lavoro dello strumento:** da -10°C a +70°C
- Temperature di lavoro del fluido:** da 0°C a 100°C
- Precisione di intervento:** < ±2% F.S ± 1 digit (a 20°C)
- Valore di isteresi:** regolabile a piacere su tutta la scala tramite tastiera
- Deriva termica dello zero:** < 3% del fondo scala da 0°C a +70°C
- Peso:** 0,24 Kg
- Vita meccanica:** 2x10⁶ cicli a 20°C
- A richiesta:** adattatori con diverse filettature di attacco
- Caratteristiche Elettriche:**
 - Tensione d'alimentazione: 10 > 30 VDC
 - Attacco elettrico M12x1 o DIN30x30(4 pin)
 - Protezione elettrica secondo norme CEI EN 60529: IP 65
 - Massimo carico sui contatti: 0,5 Amp
 - Consumo medio: < 50 mA
 - emissioni ed immunità di interferenza secondo norme EN 61.326

Garanzia: vedi pagina dedicata
Parti di ricambio: vedi pagina dedicata
Nota : Connettore M12 femmina non incluso



XT5V/P../M3



XT5V/P../M12

The thermostats of "XT51V" series allow the commutation of two electronic micro-switches when two different value of temperature are reached. These values can be set through the regulation key put on the display. The measuring values are from 0 to 100°C. Available with extensions of fluid shutoff lengths up to 2 meters

Technical Features:

- Body:** in anodized aluminium, with connection 1" BSP male
- Extension of interception brass**
- Assembly:** in every position
- Working temperature of the instrument:** from -10°C to +70°C
- Working temperature of the fluid:** from 0°C to 100°C
- Switching precision:** < ±2% F.S ±1digit (at 20°C)
- Hysteresis value:** freely adjustable over full scale keyboard
- Zero thermal drift:** < 3% of the end scale from 0°C to +70°C
- Weight:** 0,24 Kg
- Mechanical life:** 2x10⁶ cycles a 20°C
- On request:** adapters with different connection threads
- Electric Features:**
 - Power supply: 10 > 30 VDC
 - Electric connection M12x1or DIN30x30 (4pin)
 - Electric protection according to CEI EN 60529:IP65
 - Maximum contact load: 0,5 Amp
 - Medium consumption: <50 mA
 - Interference emission and interference immunity according to EN 61.326

Warranty: see dedicated page
Spare parts: see dedicated page
Note : M12 female connector not included

Esecuzione - Execution			
	B	C	D
Pin2			
Pin1			

CONNESSIONI ELETTRICHE / ELECTRIC CONNECTION		
Esecuzione / Execution	M3	M12
Alimentazione / Power supply	12-24 VDC	12-24 VDC
Alimentazione + Power supply +	Pin 1	Pin 1
GND	Pin T	Pin 3
NC	Pin 2	Pin 2
NA	Pin 3	Pin 4

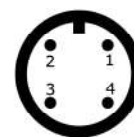
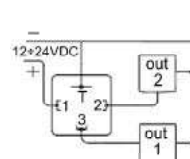

ESEMPIO D'ORDINE / HOW TO ORDER

XT5V..				/ ..	/ ..
Tipo	Campo di regolazione	P max	Connessione idraulica	Tipo di esecuzione	Connessione elettrica
Type	Regulation range	P max	Hydraulic connection	Type of execution	Electric Connection
	°C	Bar	Unica/Only	Con prolunga/ with extension	
XT51V	0>100	100	1" BSPM	P00-> L=0mm P05-> L=50mm P15-> L=150mm P20-> L=200mm P25-> L=250mm P30-> L=300mm P40-> L=400mm P50-> L=500mm P100->L=1000mm P150->L=1500mm P200->L=2000mm	M12 Connessione Connection M12x1 (Connettore femmina escluso) (Female connector excluded) Se omissa indica esecuzione standard If omitted indicates standard execution

Il termostato elettronico "XT51" permette di commutare un contatto elettrico in scambio al raggiungimento di un valore di temperatura impostato dall'utente. Un led bicolore verde/rosso segnala la commutazione del contatto elettrico. La regolazione del punto d'intervento si esegue agendo sul potenziometro posto in testa allo strumento, protetto dalle impurità e da manomissioni accidentali per mezzo di un tappo a pressione. Ruotando in senso orario il valore viene incrementato, viceversa viene ridotto. Nella esecuzione "XT51P" è disponibile con prolunga per intercettazione di fluido all'interno di un serbatoio.

Caratteristiche Tecniche:

- Corpo: quadro 30x30mm in ottone
- Montaggio: in ogni posizione
- Collegamento idraulico: 1/2" BSP maschio con guarnizione di tenuta DIN3869 incorporata
- Temperatura d'impiego: da -20 °C a +100 °C
- Frequenza di commutazione: 30 cicli/min
- Precisione d'intervento: ± 3% del valore di temperatura impostato
- Isteresi fissa: riarmo standard 5 °C
- Peso: 0.2 Kg
- Vita Meccanica: 2x10⁶ cicli a 20 °C
- Caratteristiche elettriche:
 - Tensione d'alimentazione: 12- 24 Volt CC
 - Attacco elettrico secondo norme DIN 43650
 - Protezione elettrica secondo norme DIN 40050:IP65
 - Massimo carico sui contatti elettrici: 0,5 A
 - Consumo medio: 20 mA
 - Memoria non volatile: EEPROM
- Garanzia: vedi pagina dedicata
- Parti di ricambio: vedi pagina dedicata

The adjustable electronic thermostat "XT51" is projected to commutate an exchange electric contact when the temperature reaches a value settled by the user. A bicolour led signals the commutation of the electric contact. The adjustment of the operating point is made by using the trimmer on the top of the instrument, protected from the impurity and from accidental tampering with a pressure cap. Turning on the clockwise the operating value increases on the contrary the value decreases. The "XT51P" execution is also available with an extension to intercept fluid into a tank.

Technical Features:

- Body: square 30x30mm in brass
- Assembly: in every position
- Hydraulic connections: 1/2" BSP male with incorporated DIN3869 seal
- Working temperature: from -20 °C to +100 °C
- Switching frequency: 30 cycles/min
- Switching accuracy: ± 3% of the settled temperature value
- Fixed hysteresis value: standard setting 5 °C
- Weight: 0.2 Kg
- Mechanical life: 2x10⁶ cycles at 20 °C
- Electric features:
 - Power supply: 12 - 24 Volt DC
 - Electric connection: according to DIN 43650
 - Electric protection: according to DIN 40050: IP65
 - Maximum load on the electric contacts: 0,5 A
 - Medium consumption: 20 mA
 - Involatile memory: EEPROM
- Warranty: see dedicated page
- Spare parts: see dedicated page



XT51

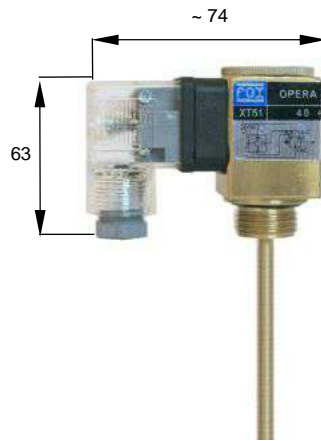

XT51P..



XT51/M12

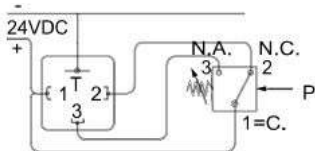

ESEMPIO D'ORDINE / HOW TO ORDER

ESEMPIO D'ORDINE / HOW TO ORDER					
XT51					/ ..
Tipo	Campo di regolazione	P max	Connessione Idraulica	Tipologia d'esecuzione	Tipologia connessione elettrica
Type	Regulation range	P max	Hydraulic connection	Type of execution	Type of electric connection
	°C	Bar			
XT51	40 > 90	100	1/2" BSPM Con guarnizione DIN3869 incorporata With incorporated DIN3869 seal	Esecuzione con prolunga per l'intercettazione del liquido all'interno del serbatoio. Execution with extension to interception of the liquid in a tank. P15 → Lunghezza/ Lenght 150mm P20 → Lunghezza/ Lenght 200mm P25 → Lunghezza/ Lenght 250mm P30 → Lunghezza/ Lenght 300mm (a richiesta lunghezze personalizzate) (user defined length on request) se omissio indica esecuzione standard If omitted means standard execution	M12 Connessione elettrica M12x1 (connettore femmina non incluso) Electric connection M12x1 (female connector not included) se omissio indica connettore standard M4 con led If omitted means standard connector M4 with led

I flussostati serie "ZV" sono disponibili in due esecuzioni, con semplice contatto elettrico in scambio o con segnale in uscita in tensione o corrente. Nell'esecuzione elettromeccanica il punto d'intervento, viene trovato facendo scorrere il supporto connettore dotato di grano di bloccaggio M3 lungo l'asse dello strumento. Nelle esecuzioni con segnale in uscita proporzionale la slitta resta fissa.

Caratteristiche Tecniche:

Corpo: in ottone nichelato

Montaggio:

- è preferibile la posizione verticale con direzione del fluido dal basso verso l'alto
- distante almeno 30 mm da campi magnetici e parti ferrose

Collegamento idraulico: BSP femmina

Temperatura d'impiego: da -20 °C a +100 °C

Peso: 0.2 Kg (ZV1-6)

0.8 Kg (ZV7-8)

0.94 Kg (ZV9-10)

Vita Meccanica: 10⁶ cicli a 20 °C

Caratteristiche elettriche:

- Attacco elettrico: secondo norme DIN 43650
- Protezione elettrica: secondo norme DIN 40050: IP65
- Contatti elettrici standard: in scambio tipo Reed
- Massimo carico sui contatti elettrici:
 - corrente alternata fino 48 V - 1 A
 - corrente continua fino 48 V - 0.5 A

Garanzia: vedi pagina dedicata

Parti di ricambio: vedi pagina dedicata

Disponibile:

- ZV..X con corpo in Acciaio Inox
- ZV..PVC con corpo in PVC
- ZV...2 con uscita proporzionale 4>20 mA
- ZV...3 con uscita proporzionale 0>10 V
- ZV...ATEX in accordo alla normativa ATEX GRII cat.3

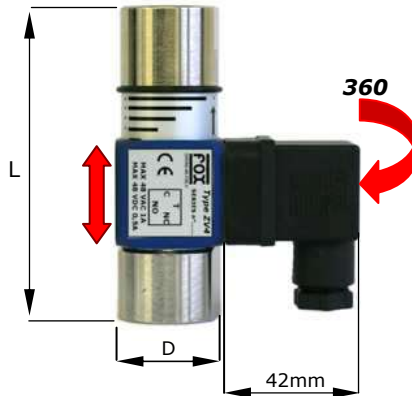

ZV(1-6)

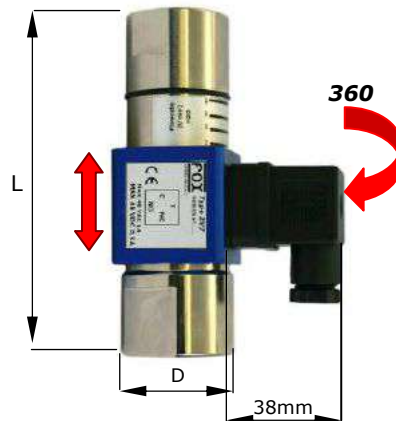

ZV(7-8)

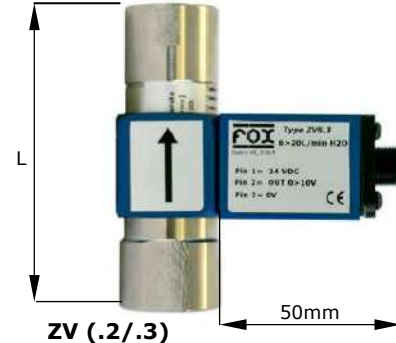

ZV (.2/.3)

"ZV" flow indicator is available in two versions, with an exchange electrical contact or with a proportional voltage or current. The operating point, in the electro-mechanical version, is reached sliding along the axis of the instrument the connector's saddle and locking it with an M3 screw. In the execution with proportional output the connector is fixed in factory.

Technical Features :

Body: in nickel-plated brass

Assembly:

- is preferred in vertical position with flow direction from the bottom to the top
- minimum distance of 30 mm from inductive magnet fields and ferrous parts

Hydraulic connection : BSP female

Working temperature: from -20 °C to +100 °C

Weight: 0.2 Kg (ZV1-6)

0.8 Kg (ZV7-8)

0.94 Kg (ZV9-10)

Mechanical life: 10⁶ cycles at 20 °C

Electric Features:

- Electric connection according to DIN 43650
- Electric protection according to DIN 40050: IP65
- Standard electrical contact : exchange reed type
- Maximum load on the electric contacts:
 - alternate current to 48 V - 1 A
 - direct current to 48 V - 0.5 A

Warranty: see dedicated page

Spare parts: see dedicated page

Also Available:

- ZV..X with body in AISI 316 Stainless Steel
- ZV..PVC with body in PVC
- ZV...2 with a proportional exit of 4>20 mA
- ZV...3 with a proportional exit of 0>10 V
- ZV...ATEX in accordance with the rules ATEX GRII cat.3

CONNESSIONI ELETTRICHE / ELECTRIC CONNECTIONS		
Esecuzione / exection	Standard	0-10V / 3 Fili wires
Tensione alimentaz. / Power supply	48V - 1A	15 > 28 V DC
Pin 1	Comune	Alimentazione / Supply +
Pin 2	Norm. Chiuso / Normally closed	Segnale 0-10V
Pin 3	Norm. Aperto / Normally Open	Alimentazione / Supply -
Pin T	/	/

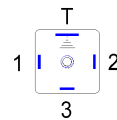
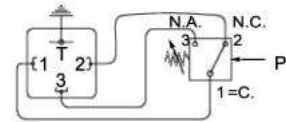

M2 e M3



M12



ESEMPIO D'ORDINE / HOW TO ORDER

ZV.																
Tipo	Campo di Regolazione	P Max	D	Chiave	Lunghezza	Connessione Idraulica	Materiale del Corpo	Tipo di Esecuzione	Connessione Elettrica							
Type	Switching Pressure Range	P Max	D	Key	Length	Hydraulic Connection	Body Material	Type of Execution	Electric Connection							
	L/ min di H2O	bar	mm						<i>Solo per/ Only for ZV-.3</i>							
ZV1	0.2 > 1	200	30	27	88mm	1/2" BSP female	X AISI316L (P.Max 300 Bar)	.2 Versione con uscita 4>20 mA Version with exit 4>20 mA	M12 Connessione Connection M12x1 (Connettore femmina escluso) (Female connector excluded)							
ZV2	0.4 > 1.6											.3 Versione con uscita 0>10 V Version with exit 0>10 V				
ZV3	1 > 4															
ZV4	2 > 8															
ZV5	4 > 15															
ZV6	6 > 20															
ZV7	10 > 40			40	37	120mm	3/4" BSP female	Se omissio indica ottone nichelato	Se omissio indica versione standard senza uscita proporzionale	se omissio indica esecuzione standard						
ZV8	30 > 90			45	40	134mm	1" BSP female	if omitted means in nickel-plated brass	If omitted means standard version without proportional exit	if omitted means standard execution						
ZV9	40 > 110															
ZV10	50 > 130															

I flussostati elettronici serie "ZVL" permettono la commutazione di un contatto elettrico al raggiungimento del valore di portata impostato tramite display con possibilità di settare anche il valore di riarmo.

Il display visualizza la portata in percentuale e non in litri, indicando zero per il valore di partenza e 100% alla massima portata per tutti i fondo scala.

Caratteristiche Tecniche:

Corpo: in ottone nichelato con supporto display in alluminio anodizzato

Parti a contatto fluido : in ottone nichelato o a richiesta in acciaio AISI316L

Posizione di montaggio:

- è preferibile in posizione verticale con direzione del fluido dal basso verso l'alto
- distante almeno 30 mm da campi magnetici e parti ferrose

Collegamento idraulico: 1/2" BSP femmina

Peso: 0,8 Kg

Display: n°3 digit da 7.6 mm

Temperatura d'impiego: da -20°C a +80°C

Frequenza di commutazione: 20 cicli/min

Precisione d'intervento: 1% del F.S. alla temperatura di 20°C

Campo di regolazione della soglia: da 1% al 100% del valore di fondo scala

Valore d'isteresi: impostabile a piacere su tutta la scala

Vita Meccanica: 10x10⁶ cicli a 20°C

Caratteristiche Elettriche:

- Tensione d'alimentazione: 10 > 30 VDC
- Attacco elettrico M12x1 o DIN30x30(4 pin)
- Protezione elettrica secondo norme CEI EN 60529: IP 65
- Massimo carico sui contatti: 0,5 Amp
- Consumo medio: < 50 mA
- emissioni ed immunità di interferenza secondo norme EN 61.326
- Protetto contro sovratensioni ed inversione dei collegamenti

Garanzia: vedi pagina dedicata

Parti di ricambio: vedi pagina dedicata

Nota : Connettore M12 femmina non incluso

Su richiesta: Esecuzione con display in PSI

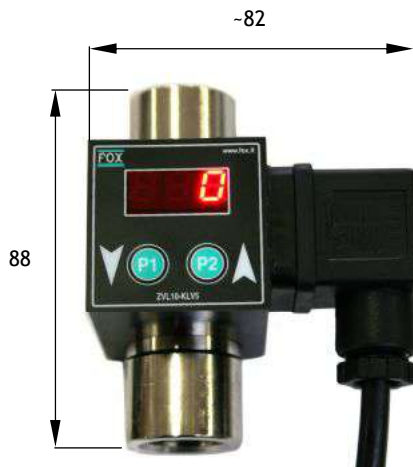

ZVL

CONNESSIONI ELETTRICHE / ELECTRIC CONNECTION		
Esecuzione / Execution	M3	M12
Alimentazione / Power supply	12-24 VDC	12-24 VDC
Alimentazione + Power supply +	Pin 1	Pin 1
GND	Pin T	Pin 3
NC	Pin 2	Pin 2
NA	Pin 3	Pin 4

Esecuzione - Execution			
	B	C	D
Pin2			
Pin1			



The electronic flow indicator "ZVL" series allow the commutations of an electric contact when the preset flow values is reached, with the possibility to set also the reset value.

The display shows the flow rate in percentual and not in liters, indicating zero for the starting value and 100% at maximum flow for all end of the scale.

Technical features:

Body: in nickel-plated brass

Fluid connection parts : in Nickel-plated brass or in AISI 316L stainless steel

Assembly:

- is preferred in vertical position with flow direction from the bottom to the top
- minimum distance of 30 mm from inductive magnet fields and ferrous parts

Hydraulic connection : 1/2" BSP female

Weight: 0,8 Kg

Display: n°3 digits of 7.6 mm

Working temperature: from -20°C to +80°C

Switching frequency: 20 cycles/min

Switching accuracy: 1% of the end of scale to 20°C

Range of the adjustment: from 1% to 100% of the end of scale value

Hysteresis value: adjustable gap between all range of scale

Mechanical life: 10x10⁶ cycles at 20°C

Electric Features:

- Power supply: 10 > 30 VDC
- Electric connection M12x1or DIN30x30 (4pin)
- Electric protection according to CEI EN 60529:IP65
- Maximum contact load: 0,5 Amp
- Medium consumption: <50 mA
- Interference emission and interference immunity according to EN 61.326
- protected against over-voltage and pole reversal

Warranty: see dedicated page

Spare parts: see dedicated page

Note : M12 female connector not included

Optional: Version with display in PSI

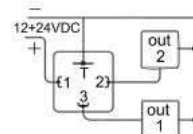

ESEMPIO D'ORDINE / HOW TO ORDER

<u>ZVL.</u>							
				/ .		/ .	
Tipo	Campo di regolazione	Campo di regolazione	P Max	Materiale del corpo	Esecuzione	Segnale in uscita	Connessione elettrica
Type	Switching pressure range	Switching pressure range	P max	Body material	Execution	Output signal	Electric connection
	L/min di H2O	NL/min Air	bar				
ZVL1	0 > 4	0 > 120	150	X AISI316L PVC se omissio indica Acciaio Zincato <i>if omitted means zinc plated steel</i>	B Contatti separati: Aperto + Chiuso NA+NC <i>Separated contacts: Open + Closed NO+NC</i>	2 Indica / means 4-20 mA Se omissio indica esecuzione standard <i>If omitted indicates standard execution</i>	M12 Connessione Connection M12x1 (Connettore femmina escluso) (Female connector excluded) Se omissio indica esecuzione standard <i>If omitted indicates standard execution</i>
ZVL3	0 > 10	0 > 300			C Contatti chiusi: Chiuso + Chiuso NC+NC <i>Closed contacts: Closed + Closed NC+NC</i>		
ZVL6	0 > 20	0 > 600			D Contatti aperti: Aperto + Aperto NA+NA <i>Open contacts: Open +Open NO+NO</i>		

Gli indicatori di livello serie “LV” permettono di visualizzare attraverso un tubo trasparente collegato al serbatoio il livello del fluido. O-Ring, localizzati nei punti di collegamento, assicurano la tenuta perfetta anche in condizioni di fissaggio su pareti non perfettamente lisce od uniformi. La protezione esterna è orientabile di 180° e i terminali mobili permettono di recuperare eventuali errori d’interasse dei fori di fissaggio sino a + 4 mm. Oltre che con oli minerali possono essere utilizzati con differenti tipi di fluido non aggressivo. Sono disponibili con termometro per l’indicazione della temperatura (serie LVT) o con contatti elettrici di segnale di minimo livello (serie LVSE). Possono essere inoltre richiesti sino a lunghezze massime di 2.5 metri.

Caratteristiche Tecniche:

Terminali di fissaggio: in nylon caricato con fibra di vetro

Protezione: in alluminio anodizzato

Tubo trasparente: in metacrilato perbex

Bulloni di fissaggio: in acciaio zincato

Montaggio: in posizione verticale con due fori filettati M12 o due fori passanti Ø 13 mm

Interasse standard: 127mm o 254 mm

Temperatura d’impiego:

- da +5 °C a +80°C esecuzione LVSE
- da -20 °C a +80°C altre esecuzioni

Pressione massima di utilizzo: 2 Bar

Vita Meccanica: 10⁶ cicli a 20 °C

Garanzia: vedi pagina dedicata

Parti di ricambio: vedi pagina dedicata

Disponibile:

- Qualsiasi valore di interasse tra i fori di fissaggio fino a 2.5 m
- Esecuzioni con segnale elettrico di massimo livello
- LVT con termometro per l’indicazione della temperatura
- LVSE con contatti elettrici in scambio per segnale di minimo livello

Caratteristiche elettriche per LVSE:

- Attacco elettrico: secondo norme DIN 43650
- Protezione elettrica: secondo norme DIN 40050: IP65
- Massimo carico sui contatti elettrici:
AC fino 48 V - 0,5 A
DC fino 48 V - 0.5 A

Note: NON SI TRATTA DI UNO STRUMENTO DI SICUREZZA



LVSE

Livello stato con contatti in scambio
Level gauges with exchange contacts

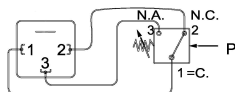

LVT



LV

The “LV” level gauges allow the visualization of the fluid level through a transparent tube connected to the tank. O-Ring are located in all joining points to allow a perfect sealing even when the unit is mounted on a non perfectly flat surface. The tube protection can be orientated on a 180° angle and the mobile heads permit to recuperate drilling mistakes on fixation holes centres up to +4mm. Besides mineral oils they can be used with other not aggressive fluids. They can be supplied with thermometer fit inside the sight tube (LVT series) or with electric contact when reaching minimum oil level (LVSE series). They can be supplied with 2,5 meters of maximum length.

Technical Features:

Fixing heads: in nylon filled with fibreglass

Protection: in anodised aluminium

Transparent tube: in Perbex methacrylate

Fixing screws: in zinc-plated carbon steel

Installation: in vertical position with two M12 threaded holes or two Ø 13 mm passing holes

Standard axle base: 127mm or 254 mm

Working temperature:

- from +5 °C to + 80 °C for the “LVSE” execution
- from -20 °C to +80 °C for the others execution

Maximum working pressure: 2 Bar

Mechanical life: 10⁶ cycles at 20 °C

Warranty: see dedicated page

Spare parts: see dedicated page

Also available:

- Any axle base value between the fixing holes until 2.5 m
- Executions with maximum level electric signal
- LVT with thermometer for the indication of the temperature
- LVSE with minimum level exchange electric contacts alarm

Electric features for LVSE:

- Electric connection: according to DIN43650
- Electric protection: according to DIN 40050: IP65
- Maximum load on the electric contacts:
AC until 48 V - 0.5 A
DC until 48 V - 0.5 A

NOTE: IT IS NOT A SAFETY TOOL



ESEMPIO D’ORDINE / HOW TO ORDER

	LV	SE	MAX
Tipo	Esecuzione	Interasse fori	Tipologia segnale elettrico
Type	Execution	Axle base of the holes	Type of the electric signal
		mm	
LV	<p>T esecuzione con termometro execution with thermometer</p> <p>SE esecuzione con contatti in scambio execution with exchange contacts</p> <p>se omissa indica solo visivo if omitted means only visual</p>	<p>2 indica 127 mm means 127 mm</p> <p>3 indica 254 mm means 254 mm</p>	<p>MAX segnale di massimo livello maximum level signal</p> <p>se omissa indica esecuzione standard if omitted means standard execution</p>

Il livellostato serie "LVO" a funzionamento orizzontale, è idoneo a segnalare il livello minimo o massimo del fluido in un serbatoio. La tipologia di contatto semplice permette di avere un segnale NA o NC tramite il posizionamento del livellostato stesso (vedi immagini).

La serie "LVI" consente un montaggio verticale e fornisce un contatto in scambio in esecuzione economica e compatta.

Il fissaggio prevede un'unica esecuzione con connessione filettata e relativo dado incluso.

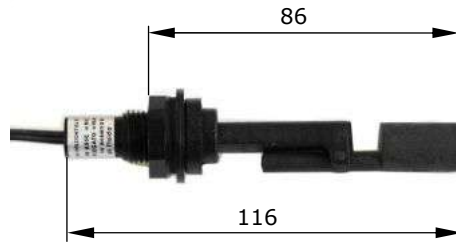

LVO

Posizione N.C. in assenza di fluido
Contact N.C. without fluid



LVO

Posizione N.A. in assenza di fluido
Contact N.O. without fluid



LVI

Funzionamento verticale
Vertical operating

"LVO" level gauge series, at horizontal operation, is likely to indicate the minimum or maximum amount of fluid in a tank. The type of contact allows for a simple NC or NO signal through the positioning of the same level switch (see images).

The "LVI" series allow, with a vertical assembly, to obtain an exchange contact signal with a compact and economically competitive execution.

The hydraulic connection is made in a single execution with male thread and nut included.

Technical features:

Fixing thread:

- LVO male M16x1,5 with nut included
- LVI male 1/4"BSP with nut included

Body:

- LVO plastic material (indicated for oil and not aggressive fluids)
- LVI in brass

Float: in spansil pom

Assembly: LVO horizontal position
LVI vertical position

Maximum tilt: 10°

Installation: away from magnetic field

Pressure resistant: 20 bar max

Working temperature: from -5 °C to +100 °C

Maximum viscosity of the fluid: 150 cSt

Minimum total dimension: 116 mm + cable 100mm.

Mechanical life: 10⁶ cycles a 20 °C

Warranty: see dedicated page

Electric characteristics:

- Electric protection according to DIN 40050: IP67
- Electrical Contact Reed simple (N.O.)
- Maximum load on the electric contacts:
 - AC until 48 Volt - 0.5 A
 - AC until 220 Volt - 0.2 A
 - DC until 48 Volt - 0.5 A

Also available: length of the cable on request

NOTE: IT IS NOT A SAFETY TOOL

Caratteristiche Tecniche:

Filetto di fissaggio:

- LVO maschio M16x1,5 con dado in dotazione
- LVI maschio 1/4"BSP con dado in dotazione

Corpo:

- LVO materiale plastico (adatto ad olii e fluidi non aggressivi)
- LVI in ottone

Galleggiante: in spansil pom

Montaggio: LVO in posizione orizzontale
LVI in posizione verticale

Inclinazione massima: 10°

Installazione: lontano da campi magnetici

Resistenza alla pressione: 20 bar max

Temperatura d'impiego: da -5 °C a +100 °C

Viscosità massima del fluido: 150 cSt

Dimensioni minime dell'intero livellostato: 116 mm + cavo 100mm.

Vita Meccanica: 10⁶ cicli a 20 °C

Garanzia: vedi pagina dedicata

Caratteristiche elettriche:

- Protezione elettrica secondo norme DIN 40050: IP67
- Contatto elettrico Reed semplice (N.A.)
- Massimo carico sui contatti elettrici:
 - AC fino 48 V - 0,5A
 - AC fino 220V - 0,2A
 - DC fino 48 V - 0.5A

Disponibile: lunghezza del cavo su richiesta

NOTA: NON E' UNO STRUMENTO DI SICUREZZA



ESEMPIO D'ORDINE / HOW TO ORDER

<u>LVI</u>		<u>/ ...</u>	
Tipo	Esecuzione standard		Lunghezza cavo
Type	Standard execution		Cable length
			mm
LVO	116 mm		Standard 100 mm
LVI	112 mm	135 mm	190 mm
o Indicare la lunghezza richiesta or indicate the required length			

I livellostati serie "LG1" a funzionamento verticale, sono ideati a segnalare il livello minimo o massimo di un fluido in un serbatoio. La flangia di fissaggio prevede in un'unica esecuzione tre tipologie di fissaggio. I contatti elettrici sono in scambio nell'esecuzione standard e semplici in quella con termostato incorporato. La serie "LG1R" è l'esecuzione con possibilità di regolare l'altezza del galleggiante. La serie "LG2" da la possibilità all'utilizzatore di togliere l'asta e modificare la distanza del galleggiante secondo necessità. La particolarità di questa serie è che la parte elettrica resta inserita nella flangia esterna non a contatto con il fluido. Le serie "LG1" e "LG1R" sono anche disponibili con il contatto elettrico per il controllo della temperatura.

Caratteristiche Tecniche:

Flangia di fissaggio: in alluminio anodizzato.

Asta: in acciaio inox

Galleggiante: in spencil pom

Montaggio: in posizione verticale mediante tre differenti tipologie di connessione idraulica in un'unica esecuzione:

- flangia a due fori (180°)
- flangia a tre fori (120°)
- filetto da 1" BSP maschio

Installazione: ad almeno 50mm da pareti ferrose e lontano da campi magnetici

Inclinazione massima: 15°

Temperatura d'impiego: da -10 °C a +90 °C

Viscosità massima del fluido: 150 cSt

Dimensioni minime dell'intero livellostato: 100mm

Dimensioni disponibili: valori con incrementi di 50 mm dalla quota minima

Vita Meccanica: 10⁶ cicli a 20 °C

Caratteristiche elettriche:

- Attacco elettrico secondo norme DIN 43650
- Protezione elettrica secondo norme DIN 40050: IP65
- Contatti elettrici Reed in scambio (versione standard)
- Massimo carico sui contatti elettrici:
AC fino 48 V - 0,5 A
DC fino 48 V - 0.5 A

Garanzia: vedi pagina dedicata

Disponibile:

- LG1/2G: con due galleggianti
- LG2/ATEX: GRII Cat3

NB: la tipologia di contatto elettrico (NA o NC) è sempre indicata in condizione di presenza di olio

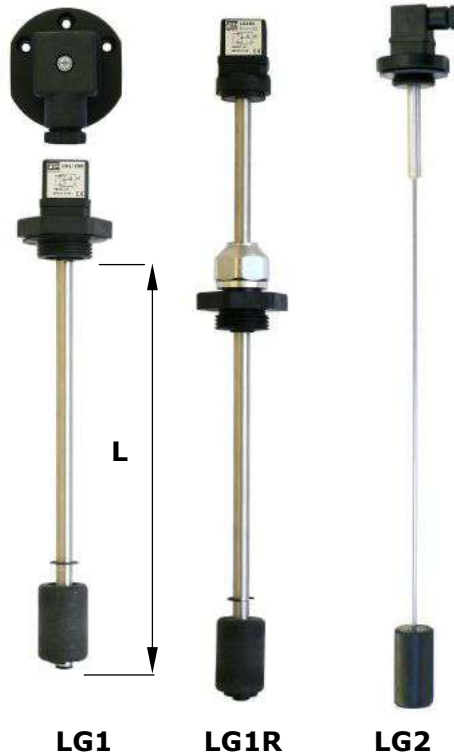

"LG1" vertical operation level gauges series is suitable to signal the minimum or maximum level of a fluid in the tank. The fixing flange allows three fixing typologies in only one execution. This instrument has the electric exchange contacts in the standard execution and simple electric contact in the execution with an incorporate thermostat. "LG1R" series is the execution with the possibility to regulate the height of the float. The series "LG2" allows the user to remove the rod and change the radius of the float as needed. The particularity of this series is that the electrical part is inserted in the external flange is not in contact with the fluid. The "LG1" and "LG1R" series are also available with the electric contact for the control of the temperature.

Technical Features:

Flange of fastening : in anodized aluminium

Rod: in stainless steel

Float: in spencil pom

Assembly : in vertical position by 3 different types of hydraulic connection in only one execution:

- two holes flange (180°)
- three holes flange (120°)
- 1" BSP Male thread connection

Installation: must be least at 50mm away from ferrous walls and far from magnetic fields

Maximum inclination: 15°

Working temperature: from -10 °C to +90 °C

Max viscosity of the fluid: 150 cSt

Min dimensions of the entire level gauge: 100 mm

Available dimensions: values with increase of 50 mm from the minimum quote

Mechanical life: 10⁶ cycles at 20 °C

Electric Features:

- Electric connection according to DIN 43650
- Electric protection according to DIN 40050: IP65
- Electric Reed contacts in exchange (standard execution)
- Maximum load on the electric contacts:
AC up to 48 V - 0.5 A
DC up to 48 V - 0.5 A

Warranty : see dedicated page

Also available:

- LG1/2G: with two floats
- LG2/ATEX: GRII Cat3

Note: the type of electric contact (NO or NC) is always indicated in the condition of presence of oil

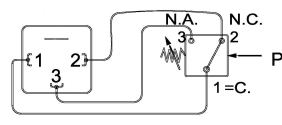

Collegamenti elettrici in presenza di olio per tutte le esecuzioni

Electric connection with oil in all the executions

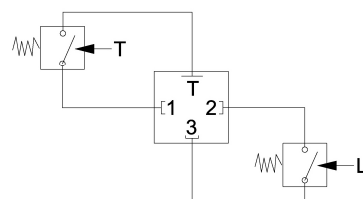

Collegamenti elettrici per esecuzione con termostato (un contatto semplice per il termostato e uno per il livello)

Electric connection for the execution with thermostat (one simple contact for the thermostat and one for the level gauge)



ESEMPIO D'ORDINE / HOW TO ORDER

LG.	:	/	:	:			
Tipo	Lunghezza dell'asta		Termostato bimetallico incorporato				
Type	Length of the rod		Bimetallic incorporated thermostat				
	Fissa Fix	Regolabile Adjustable	°C	Tipo Contatto Contact's Type	Tipo Contatto Contact's Type		
LG1	indicare la lunghezza richiesta <i>indicate the length request</i>	R1 90 < L < 220 mm	T4 = 40 °C	Termostato Thermostat	Livellostato Level gauges		
	lunghezza minima pari a 100mm <i>the minimum length is 100mm</i>	R2 200 < L < 370 mm	T5 = 50 °C			A	NA
	NOTA: dimensioni disponibili con incrementi di 50mm dalla lunghezza minima <i> NOTE: the dimensions are available with increase of 50mm beginning from the minimum length</i>	R3 350 < L < 600 mm	T6 = 60 °C T7 = 70 °C T8 = 80 °C T9 = 90 °C			C NC	C NC
LG2	Lunghezza standard con asta da 500 mm <i>Standard length with rod 500 mm</i>		Contatti elettrici in scambio <i>Electrical contacts in exchange</i>				

Il livellostato serie "LG4" a funzionamento verticale emette un segnale di corrente o tensione proporzionale al livello minimo o massimo di un fluido in un serbatoio. I valori misurati variano da 50 a 1500 mm.

Caratteristiche Tecniche

Corpo: in alluminio anodizzato, attacco 1" BSP

Asta: in acciaio inox

Galleggiante: in spencil pom / a richiesta INOX

Montaggio: in posizione verticale mediante tre differenti tipologie di connessione idraulica in un'unica esecuzione:

- flangia a due fori (180°)
- flangia a tre fori (120°)
- filetto da 1" BSP maschio

Installazione: ad almeno 50mm da pareti ferrose e lontano da campi magnetici

Inclinazione massima: 15°

Temperatura d'impiego: da -10 °C a + 90 °C

Viscosità massima del fluido: 150 cSt

Dimensioni minime dell'intero livellostato: 100mm

Dimensioni disponibili: valori con incrementi di 50 mm dalla quota minima

Vita Meccanica: 10⁶ cicli a 20°C

Caratteristiche Elettriche:

- Tensione d'alimentazione: 10 > 30 VDC
- Attacco elettrico M12x1 o DIN30x30 (4 pin)
- Protezione elettrica secondo norme CEI EN 60529: IP 65
- Consumo medio: < 50 mA
- emissioni ed immunità di interferenza secondo norme EN 61.326
- Protetto contro sovratensioni ed inversione dei collegamenti

Garanzia: vedi pagina dedicata

Parti di ricambio: vedi pagina dedicata

Nota : Connettore M12 femmina non incluso

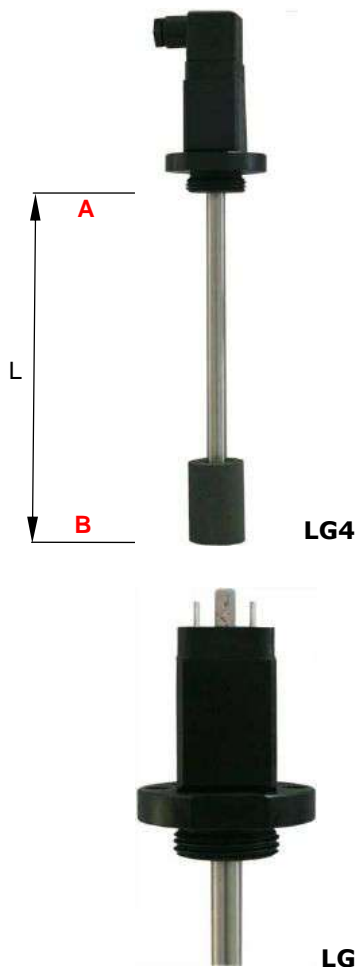

The level switch series "LG4" in vertical operation emit a signal current or voltage proportional to the minimum or maximum level of a fluid in a tank. The measured values ranging from 50 to 1500 mm.

Technical Features:

Body: in anodized aluminum, connection 1" BSP

Rod: in stainless steel

Float: in spencil pom/ INOX on request

Assembly : in vertical position by 3 different types of hydraulic connection in only one execution:

- two holes flange (180°)
- three holes flange (120°)
- 1" BSP Male thread connection

Installation: must be least at 50mm away from ferrous walls and far from magnetic fields

Maximum inclination: 15°

Working temperature: from -10 °C to + 90 °C

Max viscosity of the fluid: 150 cSt

Min dimensions of the entire level gauge: 100 mm

Available dimensions: values with increase of 50 mm from the minimum quote

Mechanical life: 10⁶ cycles at 20°C

Electric Features:

- Power supply: 10 > 30 VDC
- Electric connection M12x1or DIN30x30 (4pin)
- Electric protection according to CEI EN 60529:IP65
- Medium consumption: <50 mA
- Interference emission and interference immunity according to EN 61.326
- protected against over-voltage and pole reversal

Warranty: see dedicated page

Spare parts: see dedicated page

Note : M12 female connector not included

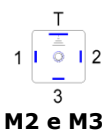

CONNESSIONI ELETTRICHE/ ELECTRICAL CONNECTION		
Esecuzione/ execution	4÷20mA 2 fili / 2 wires	0÷10V 3 fili / 3 wires
Tensione alimentaz./ Power supply	V DC Stabilizzata	V DC Stabilized
Pin 1	Alimentazione + Power supply +	Alimentazione + Power supply +
Pin 2	Segnale/signal 4-20mA	Segnale/signal 0-10V
Pin 3	/	Alimentazione - GND
Pin T	/	/

ESEMPIO D'ORDINE / HOW TO ORDER				
LG4.	/	
Tipo	Campo di misura	Segnale in uscita	Inizio segnale	Connessione elettrica
Type	measuring range	Output signal	Start signal	Electric Connection
LG4/50	50 mm	2 indica / means 4-20 mA	A Serbatoio Pieno Full tank	M12 Connessione M12x1 (Connettore femmina escluso) Connection
LG4/150	150 mm			
LG4/200	200 mm	3 indica / means 0-10 V	B Serbatoio Vuoto Empty tank	M12x1 (Female connector excluded)
LG4/250	250 mm			
LG4/300	300 mm			
LG4/400	400 mm			
LG4/500	500 mm			
LG4/1000	1000 mm	Se omissio indica connettore standard If omitted means standard connector		
LG4/1500	1500 mm			

Il livellostato serie "LGV" a funzionamento verticale, è idoneo a segnalare il livello minimo o massimo di un fluido in un serbatoio. Lo strumento permette di visualizzare in continuo il livello di un serbatoio e la commutazione di due contatti elettrici al raggiungimento di due differenti valori di livello impostabili a piacimento tramite i pulsanti di regolazione posti sul display. I valori misurati variano da 50 a 1500 mm.

Caratteristiche Tecniche

Corpo: in alluminio anodizzato, attacco 1" BSPM

Asta: in acciaio inox

Galleggiante: in spencil pom

Montaggio: verticale

Temperature di lavoro: da - 10° C a +90° C

Precisione di intervento: < ±5% F.S

Viscosità massima del fluido: 150 cSt

Valore di isteresi: regolabile a piacere su tutta la corsa

Peso: 0,24 Kg

Vita meccanica: 2x10⁶ cicli a 20° C

Caratteristiche Elettriche:

- Tensione d'alimentazione: 10 > 30 VDC
- Attacco elettrico M12x1 o DIN30x30(4 pin)
- Protezione elettrica secondo norme CEI EN 60529: IP 65
- Massimo carico sui contatti: 0,5 Amp
- Consumo medio: < 50 mA
- emissioni ed immunità di interferenza secondo norme EN 61.326

Garanzia: vedi pagina dedicata

Parti di ricambio: vedi pagina dedicata

Nota : Connettore M12 femmina non incluso

A richiesta con segnale in uscita 4>20 mA



LGV/M3



LGV/M12

"LGV" vertical operation level gauges series is suitable to signal the minimum or maximum level of a fluid in the tank. The tool allows to continuously display the level of a tank and the switching of two electrical contacts to the achievement of two different values of the level set at will by means of the adjustment buttons placed on the display. The measured values ranging from 50 to 1500 mm.

Technical Features:

Body: in anodized aluminium, connection 1" BSPM

Rod: in stainless steel

Float: in spencil pom

Assembly : vertical

Working temperature: from -10 °C to + 90° C

Switching precision: < ±5% F.S

Max viscosity of the fluid: 150 cSt

Hysteresis value: freely adjustable over the full stroke

Weight: 0,24 Kg

Mechanical life: 2x10⁶ cycles a 20° C

Electric Features:

- Power supply: 10 > 30 VDC
- Electric connection M12x1or DIN30x30 (4pin)
- Electric protection according to CEI EN 60529:IP65
- Maximum contact load: 0,5 Amp
- Medium consumption: <50 mA
- Interference emission and interference immunity according to EN 61.326

Warranty: see dedicated page

Spare parts: see dedicated page

Note : M12 female connector not included

On request with output signal 4>20 mA

Esecuzione - Execution			
	B	C	D
Pin2			
Pin1			

CONNESSIONI ELETTRICHE / ELECTRIC CONNECTION		
Esecuzione / Execution	M3	M12
Alimentazione / Power supply	12-24 VDC	12-24 VDC
Alimentazione + Power supply +	Pin 1	Pin 1
GND	Pin T	Pin 3
NC	Pin 2	Pin 2
NA	Pin 3	Pin 4

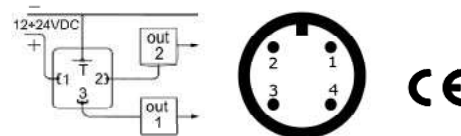

ESEMPIO D'ORDINE / HOW TO ORDER

<u>LG.V.</u>		/ ..	
Tipo	Campo di misura	Connessione	Connessione elettrica
Type	measuring range	connection	Electric Connection
LG.V/50	50 mm	1" BSPM	M12 Connessione M12x1 (Connettore femmina escluso) Connection M12x1 (Female connector excluded)
LG.V/150	150 mm		
LG.V/200	200 mm		
LG.V/250	250 mm		
LG.V/300	300 mm		
LG.V/400	400 mm		
LG.V/500	500 mm		
LG.V/1000	1000 mm		
LG.V/1500	1500 mm		Se omissso indica connettore standard If omitted means standard connector

SERIE/ SERIES	ATTACCO ELETTRICO / ELECTRIC CONNECTION	PROTEZIONE ELETTRICA/ ELECTRIC PROTECTION	TIPOLOGIA COMMUTAZIONE/ COMMUTATION TYPE	RICAMBI/SPARE PARTS:		
Legenda	Connettore in accordo alla norma/ <i>Connector according to DIN 43650</i>	In accordo alla norma/ <i>According to CEI EN 60529</i>	Microinterruttore con contatti elettrici in scambio NA ed NC/ <i>Micro-switch with exchange electric contact NO and NC</i>		CONNETTORE TIPO/ CONNECTOR M2	
K4	Fast-on 6,3mm	IP 54 Se installato con cappuccio di protezione/ <i>If installed with protection cap</i>	Microinterruttore/ <i>Microswitch</i> MN-S3		CONNETTORE TIPO/ CONNECTOR M3	
	Terminali a vite/ <i>Screw ends</i>				CONNETTORE TIPO/ CONNECTOR M4 con illuminazione LED/ <i>with LED lighting</i>	
F4	Terminali a vite/ <i>Screw ends</i>	IP 54 Se installato con cappuccio di protezione/ <i>If installed with protection cap</i>			CONNETTORE TIPO/ CONNECTOR WPCM	
	Connettore/ <i>Connector</i>			M2 M3	IP 65	
F3-F3S	Fast-on da 6,3mm	IP 54 Se installato con cappuccio di protezione/ <i>If installed with protection cap</i>		Microinterruttore/ <i>Microswitch</i> MN-S3		BASETTA TIPO/ CONTACT B2
	Connettore/ <i>Connector</i>				M2 M3	IP 65
KR6	Connettore M3, M4 <i>M3, M4 Connector</i>	IP 65		Microinterruttore/ <i>Microswitch</i> MB-A3		BASETTA TIPO/ CONTACT M12
K7						CONNETTORE TIPO/ CONNECTOR M12
K9						
F5	Connettore M12 <i>M12 Connector</i>	IP 67		Microinterruttore/ <i>Microswitch</i> MN-S3		MICROINTERRUTTORE/ MICROSWITCH MB-A3: F5, K5, K7, K9
K5					MICROINTERRUTTORE/ MICROSWITCH MN-S3: F4, F3, F3S, K4, K6, KR6, W3, WF4	

Connessione elettrica per tutti i tipi senza pressione:

Pin n°1 - comune
Pin n°2 - NC
Pin n°3 - NA

Nota* I microinterruttori sono garantiti dal costruttore per 1.000.000 di cicli di vita meccanica senza carichi elettrici sui contatti, all'aumentare del carico elettrico si riduce in modo sensibile il numero di cicli sugli stessi.

Electric connection for all series without pressure:

Pin n°1 - common
Pin n°2 - NC
Pin n°3 - NO

Note* The micro-switches are warranted by the constructor for 1.000.000 of life cycles without electric load on contacts. When electric load increases, the number of life cycles decreases.

CARATTERISTICHE ELETTRICHE DEI MICROINTERRUTTORI MICRO-SWITCH ELECTRIC FEATURES						
	MB-A3	MN-S3	MB-A3	MN-S3	MB-A3	MN-S3
Tensione/ Voltage	Carico resistivo/ Resistive load		Carico lampada incandescente/ Incandescent lamp load		Carico induttivo/ Inductive load	
Volt	Ampère		Ampère		Ampère	
DC						
30	5	3	2	1	3	1
50	1	0,6	0,4	0,2	1	0,6
75	0,75	0,4	0,3	0,15	0,75	0,4
125	0,5	0,25	0,2	0,1	0,03	0,002
250	0,25	0,01	0,1	0,05	0,03	0,001
AC						
125	5	3	0,5	0,3	5	3
250	5	0,5	0,5	0,05	5	0,5



Connessioni elettriche a richiesta
Electric connection on request



Pressostato regolabile
Adjustable pressure switch



Esecuzione con connettori pre-cablati e con protezione IP superiore
Execution with pre-cabled connectors and with higher IP protection



Pistone di comando esterno
External command piston



Filtro incorporato per utilizzo con gas
Incorporated filter for use with gas



F4/K4
Esecuzione P2
Execution P2



Indicatore di livello su specifica
Level gauge on specific requests



Indicatore di livello ad infrarossi
Infrared level gauges



Indicatore di livello conduttivo
Conductive level indicator

FOX grazie alla sua esperienza cerca di fornire ai clienti una gamma di prodotti che possa abbracciare la quasi totalità delle applicazioni possibili. Tale gamma risulta essere in fase di continua evoluzione ed affinamento di pari passo con quelle che sono le differenti esigenze dettate dal progresso tecnologico che caratterizza il mondo del lavoro dei nostri giorni.

Per tale ragione, da sempre, FOX presta particolare attenzione a tutte le differenti problematiche che sono connesse a particolari tipologie applicative, per arricchire il proprio bagaglio culturale e proseguire a grandi passi lungo la strada dell'innovazione.

In questa pagina sono riportate alcune esecuzioni studiate appositamente per far fronte a particolari necessità del cliente.

Pertanto FOX invita i gentili Clienti a sottoporre all'analisi dell' Ufficio Tecnico ogni tipologia di applicazione che non potesse forzatamente rientrare nei già elevati standard forniti dalla gamma di prodotti riportata in questo catalogo.

FOX, thanks to its experience, tries to provide to the customers a range of products that can include the nearly totally of all possible applications. This range is in continuous evolution and refining at the same rate with the different requirements of the technological progress that characterizes the today's worldwide market.

For this reason, FOX ever pays attention to all the different problems that inevitably are connected to particular applications, to enrich its cultural baggage and to continue strides on the innovation's way.

In this page are reported some of the execution intentionally studied to face particular needs of the customer. Therefore FOX invites its customers to submit to the technical office's analysis any type of application that cannot enter in already high standard supplied by the range of products included in this catalogue.



Certificato

Norma **ISO 9001:2008**

N° registro certificato 01 100 027458

TÜV Rheinland Cert GmbH certifica:

Titolare del certificato: **FOX S.r.l.**
Via Romagna, 6
I - 20090 Opera (MI)



Campo di applicazione: **Progettazione e fabbricazione di accumulatori idropneumatici a sacca, a membrana ed a pistone; pressostati elettropneumatici, trasduttori di pressione, vuotostati, flussostati ed indicatori di livello per serbatoio.**

Mediante un audit, rapporto N° 027458 è stata conseguita la dimostrazione che le prescrizioni della norma ISO 9001:2008 sono soddisfatte.

La data di scadenza per tutte le prossime verifiche è 18-11 (gg-mm).

Validità:

Questo certificato è valido dal 11-02-2011 fino al 10-02-2014.
Prima certificazione 2011

11-02-2011

TÜV Rheinland Cert GmbH
Am Grauen Stein · 51105 Köln



DGA-ZM-58-95-00

www.tuv.com

 **TÜVRheinland®**
Precisely Right.

LubeTeam Hydraulic S.r.l.

Administration and Headquarter:

Via Tufara Scautieri, 6

83018 - San Martino Valle Caudina (AV)

Office and Warehouse:

S.S. 7 Appia, Km. 237,00

82011 - Airola BN

ITALY

Tel. +39 0823 950 994

Fax +39 0823 412 546

www.lubeteam.it info@lubeteam.it

Italian VAT / C.F. e P.IVA: 01251720627

Follow us



This document is the property of LubeTeam Hydraulic S.r.l. All data reported here are for the exclusive use of the Receiver. Reproduction is not authorized without writing permission, in all or in part of the content of this document, in accordance to Law 633 art. 171, dated April 22, 1941.

Il presente documento è di proprietà della LubeTeam Hydraulic S.r.l. I dati riportati sono per esclusivo del destinatario. La riproduzione, di tutto o in parte, non è autorizzata senza permesso scritto secondo l'art. 171 della L. 633 del 22 Aprile 1941.